

# PRODUKTKATALOG

& ARIMEX  
PRESTO

2023

GÆLDENDE FRA 1. APRIL 2023

MILTON-MEGATHERM

## Rør og fittings

3 – 21

Flangepakninger • Rørsamlemuffer • Bøsningskraver • Befæstigelse  
Messing fittings og tilbehør • Messing nippelrør • Afløbstilbehør • Samlesæt  
Sikkerhedsventiler

## Varmeprodukter

23 – 44

Radiatorforskrninger • Radiatorpropper og luftsruer • Aftapventiler,  
bundhane og slutmuffe • Ventiler rødgoods og håndhjul • Gårdposteventil og tilbehør  
kuglehaner • Kontraventiler • Reduktions- og zoneventiler • Snavssamlere  
Luftudladere • Manometre og vandstandsglas • Termometre, vandstandsvisere m.m.

## Sanitet og tilbehør

45 – 136

Svømmerventiler • Klosettilbehør • Tilbehør til håndvaske • Tilbehør til stålvaske  
Drikkekurve og tilbehør • Brusearme og udløbstude • Brusepaneler • Svingtude  
Tilgangsstykker • Rosetter • Gevindringe • Brusere og tilbehør • Bruseslanger  
Håndbrusere og tilbehør • Gårdposte- og servanteventiler • Haneforlængere  
Kuglehaner • Stopventiler og reservedele • Slangeforskrninger • Tilslutningsslanger  
Perlatorer • Overgangsstykker • Hanepakninger og armaturfedt • Pakninger og o-ringe  
Bundventiler og tilbehør • Pakninger til forskrninger • Gummipakninger og kuglekæder  
Propper og hårfangere • Pungvandlåse • Afløbsrør • Rosetter til afløb • Afløbsfittings  
Beslag m.m. • Svampekurv m.m • Kroglister m.m. • Serie 8000 • Badeforhæng, stænger  
og tilbehør • Klosetrensere • Befæstigelse

## Offentlig bad og brus

137 – 156

Skylleventiler og tilbehør • Urinalventiler • Selvlukkende blandingsbatterier  
Servanteventiler • Selvlukkende bruseventiler • Blandingsbatterier • Brusebatterier  
Brusegarniture • Brusepaneler • Knæ- og fodventiler • Gårdposteventiler  
Termisk blandeventil

## Indeks

155 – 168

VVS-numre med sideangivelse.

### Milton Megatherm A/S

Formervangen 14-16

2600 Glostrup

Tlf.: 4697 0000

[www.miltonmegatherm.dk](http://www.miltonmegatherm.dk)

[info@miltonmegatherm.dk](mailto:info@miltonmegatherm.dk)

CVR-nr.: 13 70 72 94

## Hvem er Milton Megatherm?

Milton Megatherm A/S blev dannet pr. 1. januar 2012 som en sammenlægning af Megatherm Energi A/S og Milton A/S, der begge er firmaer med en lang tradition i den danske varme- og sanitetsbranche. Produktprogrammet er bredt, og vi leverer produkter fra kælder til kvist - fra den lille villa og op til store industrier og varmecentraler.

Milton Megatherm A/S er en 100 % danskejet virksomhed, der beskæftiger i alt 32 personer inden for bl.a. salg, markedsføring, teknik, projektkoordination og serviceopgaver. Kontoret ligger i Glostrup, men både sælgere og serviceteknikere opererer landsdækkende.

Det er vores mål til stadighed at levere miljøvenlige og energibesparende produkter med fokus på høj kvalitet, kontinuitet og et højt serviceniveau.

## Om kataloget

Dette katalog indeholder Arimex og Prestos produktprogrammer.

Produktkataloget indeholder et meget bredt udvalg af vores standardprodukter, hvoraf en stor del lagerføres. Vi har dog også andre varianter og produkter i vores program. Yderligere information kan fås ved henvendelse til os.

### Brochurer

Til støtte for salgsarbejdet har vi naturligvis udarbejdet salgsbrochurer, som kan rekvireres i vores afdelinger eller downloades fra [www.miltonmegatherm.dk](http://www.miltonmegatherm.dk).

### Forbehold

Der tages forbehold for trykfejl og evt. ændringer i specifikationerne samt for udgåede varer.

### GDV godkendelser

Alle relevante produkter i dette katalog er enten godkendte eller under GDV godkendelse. Produkterne vil løbende blive opdateret på vores hjemmeside.

Indholdsfortegnelse.....	side	3
Produktintroduktion.....	side	3

### Tekniske data

#### Rør og fittings

Flangepakninger.....	side	4
Rørsamlemuffer.....	side	5
Bøsningskraver .....	side	6–8
Befæstigelse .....	side	9–10
Messing fittings og tilbehør .....	side	11–15
Messing nippelrør.....	side	16
Afløbstilbehør .....	side	17–19
Samlesæt .....	side	20
Sikkerhedsventiler .....	side	21

### Produktintroduktion

Dette afsnit indeholder produkter med reference til Rørforeningens katalog om rør og fittings.

Vi har et omfattende sortiment i plast bøsningskraver såvel enkelte som to-delte i hvid, grå eller sort, forkromede presset rosetter, patentbånd, plast rørbærer og et meget stort program i messing fittings.



## Flangepakning af gummiplade

Maks. arbejdstryk 6,0 bar.

VVS-nr.	Betegnelse
000662027	Ø60 mm × 28 mm
000662038	Ø82 mm × 43 mm
000662048	Ø92 mm × 49 mm
000662060	Ø107 mm × 61 mm
000662076	Ø127 mm × 77 mm
000662089	Ø142 mm × 90 mm



### Reference:

Blindpakninger side 28.

Almindelige pakninger fra side 109.



## Flangepakning af asbestfri højtryksplade

Maks. arbejdstryk 100 bar.

VVS-nr.	Betegnelse
000685021	Ø50 × 28 mm
000685027	Ø60 mm × 43 mm
000685034	Ø70 mm × 49 mm
000685038	Ø82 mm × 61 mm
000685048	Ø92 mm × 77 mm
000685060	Ø107 mm × 90 mm
000685076	Ø127 mm × 115 mm
000685089	Ø142 mm × 90 mm
000685108	Ø162 mm × 115 mm
000685133	Ø192 mm × 141 mm
000685273	Ø328 mm × 274 mm



### Samlemuffer af messing

Med ind-/udvendigt rørgvind eller som dobbeltmuffe. Temperaturområde: - 20 °C til + 120 °C. Trykområde: Maks. 16 bar.

VVS-nr.	Betegnelse
013811003	Enkelt med muffe, 3/8"
013811004	Enkelt med muffe, 1/2"
013811006	Enkelt med muffe, 3/4"
013811008	Enkelt med muffe, 1"
013811010	Enkelt med muffe, 1 1/4"
013811011	Enkelt med muffe, 1 1/2"
013811012	Enkelt med muffe, 2"
013812003	Dobbelt, 3/8"
013812004	Dobbelt, 1/2"
013812006	Dobbelt, 3/4"
013812008	Dobbelt, 1"
013812010	Dobbelt, 1 1/4"
013812011	Dobbelt, 1 1/2"
013812012	Dobbelt, 2"
013815003	Dobbelt med nippel/muffe, 3/8"



### Langmuffe

Med gennemborende gevind.

VVS-nr.	Betegnelse
M06282	1/2" x 100 mm, sort



### Prøvestop med messing nippel

Sælges i poser.

VVS-nr.	Betegnelse
018990004	1/2", rød plast, 10 stk.
018990014	1/2", blå plast, 10 stk.



### Prøvestop med plastnippel

Sælges i poser.

VVS-nr.	Betegnelse
013785004	1/2", hvid plast, 10 stk.

**Bøsningskrave**

Grå plast. De oplyste diametre er vejledende.

Sælges i poser.

VVS-nr.	Betegnelse
015210010	Ø48 mm × 10 mm × 12 mm, 100 stk.
015210012	Ø48 mm × 12 mm × 12 mm, 100 stk.
015210015	Ø48 mm × 15 mm × 12 mm, 100 stk.
015210017	Ø48 mm × 3/8" × 12 mm, 100 stk.
015210018	Ø48 mm × 18 mm × 12 mm, 100 stk.
015210022	Ø57 mm × 1/2" × 12 mm, 100 stk.
015210028	Ø66 mm × 3/4" × 15 mm, 100 stk.
015210035	Ø77 mm × 1" × 15 mm, 100 stk.
015210043	Ø88 mm × 1 1/4" × 15 mm, 50 stk.
015210049	Ø88 mm × 1 1/2" × 15 mm, 50 stk.
015210061	Ø110 mm × 2" × 19 mm, 25 stk.



**Bøsningskrave**

Hvid plast. De oplyste diametre er vejledende.

Sælges i poser.

VVS-nr.	Betegnelse
015211010	Ø48 mm × 10 mm × 12 mm, 100 stk.
015211012	Ø48 mm × 12 mm × 12 mm, 100 stk.
015211015	Ø48 mm × 15 mm × 12 mm, 100 stk.
015211017	Ø48 mm × 3/8" × 12 mm, 100 stk.
015211018	Ø48 mm × 18 mm × 12 mm, 100 stk.
015211022	Ø57 mm × 1/2" × 12 mm, 100 stk.
015211028	Ø66 mm × 3/4" × 15 mm, 100 stk.
015211035	Ø77 mm × 1" × 15 mm, 100 stk.
015211043	Ø88 mm × 1 1/4" × 15 mm, 50 stk.
015211049	Ø88 mm × 1 1/2" × 15 mm, 50 stk.
015211061	Ø110 mm × 2" × 19 mm, 25 stk.



**Bøsningskrave**

Sort plast. De oplyste diametre er vejledende.

Sælges i poser.

VVS-nr.	Betegnelse
015212010	Ø48 mm × 10 mm × 12 mm, 10 stk.
015212012	Ø48 mm × 12 mm × 12 mm, 10 stk.
015212015	Ø48 mm × 15 mm × 12 mm, 10 stk.
015212017	Ø48 mm × 3/8" × 12 mm, 10 stk.
015212018	Ø48 mm × 18 mm × 12 mm, 10 stk.
015212022	Ø57 mm × 1/2" × 12 mm, 10 stk.
015212028	Ø66 mm × 3/4" × 15 mm, 10 stk.
015212035	Ø77 mm × 1" × 15 mm, 10 stk.
015212043	Ø88 mm × 1 1/4" × 15 mm, 10 stk.
015212049	Ø88 mm × 1 1/2" × 15 mm, 10 stk.
015212061	Ø110 mm × 2" × 19 mm, 5 stk.



**Bøsningskrave to-delt "puslespil"**

Grå plast. De oplyste diametre er vejledende.

Sælges i poser.

VVS-nr.	Betegnelse
015222210	Ø48 mm × 10 mm × 12 mm, 100 stk.
015222212	Ø48 mm × 12 mm × 12 mm, 100 stk.
015222215	Ø48 mm × 15 mm × 12 mm, 100 stk.
015222217	Ø48 mm × 3/8" × 12 mm, 100 stk.
015222218	Ø48 mm × 18 mm × 12 mm, 100 stk.
015222222	Ø57 mm × 1/2" × 12 mm, 100 stk.
015222228	Ø66 mm × 3/4" × 15 mm, 100 stk.
015222235	Ø77 mm × 1" × 15 mm, 100 stk.
015222243	Ø88 mm × 1 1/4" × 15 mm, 10 stk.
015222249	Ø88 mm × 1 1/2" × 15 mm, 10 stk.
015222261	Ø110 mm × 2" × 19 mm, 5 stk.

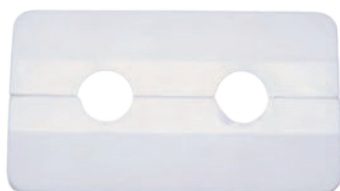

### Roset, dobbelt

Hvid plast PP. CC 50 mm.

VVS-nr.	Betegnelse
087269012	Ø12 mm, 95 × 50 × 7 mm
087269015	Ø15 mm, 95 × 50 × 7 mm
087269016	Ø16 mm, 95 × 50 × 7 mm
087269018	Ø18 mm, 95 × 50 × 7 mm
087269022	Ø22 mm, 95 × 50 × 7 mm



### Bøsningskrave to-delt "puslespil"

Sort plast. De oplyste diametre er vejledende. Sælges i poser.

VVS-nr.	Betegnelse
015224210	Ø48 mm × 10 mm × 12 mm, 10 stk.
015224212	Ø48 mm × 12 mm × 12 mm, 10 stk.
015224215	Ø48 mm × 15 mm × 12 mm, 10 stk.
015224217	Ø48 mm × 3/8" × 12 mm, 10 stk.
015224218	Ø48 mm × 18 mm × 12 mm, 10 stk.
015224222	Ø57 mm × 1/2" × 12 mm, 10 stk.
015224228	Ø66 mm × 3/4" × 15 mm, 10 stk.
015224235	Ø77 mm × 1" × 15 mm, 10 stk.
015224243	Ø88 mm × 1 1/4" × 15 mm, 10 stk.
015224249	Ø88 mm × 1 1/2" × 15 mm, 10 stk.
015224261	Ø110 mm × 2" × 19 mm, 5 stk.



### Bøsningskrave, to-delt "hvælvet"

Hvid Plast. De oplyste diametre er vejledende. Sælges i poser.

VVS-nr.	Betegnelse
015223110	Ø38 mm × 10 mm × 8 mm, 100 stk.
015223112	Ø38 mm × 12 mm × 8 mm, 100 stk.
015223115	Ø50 mm × 15 mm × 9 mm, 100 stk.
015223118	Ø50 mm × 18 mm × 10 mm, 100 stk.
015223122	Ø60 mm × 1/2" × 12 mm, 100 stk.
015223128	Ø62 mm × 3/4" × 12 mm, 100 stk.
015223135	Ø62 mm × 1" × 12 mm, 30 stk.



### Bøsningskrave, to-delt "puslespil"

Hvid plast. De oplyste diametre er vejledende. Sælges i poser.

VVS-nr.	Betegnelse
015223210	Ø48 mm × 10 mm × 12 mm, 100 stk.
015223212	Ø48 mm × 12 mm × 12 mm, 100 stk.
015223215	Ø48 mm × 15 mm × 12 mm, 100 stk.
015223217	Ø48 mm × 3/8" × 12 mm, 100 stk.
015223218	Ø48 mm × 18 mm × 12 mm, 100 stk.
015223222	Ø57 mm × 1/2" × 12 mm, 100 stk.
015223228	Ø66 mm × 3/4" × 15 mm, 100 stk.
015223235	Ø77 mm × 1" × 13 mm, 100 stk.
015223243	Ø88 mm × 1 1/4" × 15 mm, 10 stk.
015223249	Ø88 mm × 1 1/2" × 15 mm, 10 stk.
015223261	Ø110 mm × 2" × 19 mm, 5 stk.



### Roset

Hvid plast PP.

VVS-nr.	Betegnelse
087269312	Ø12 mm
087269316	Ø16 mm



**Roset, to-delt**

Hvid plast. De oplyste diametre er vejledende.

VVS-nr.	Betegnelse
015223412	Ø65 mm × 12 mm × 7 mm
015223415	Ø65 mm × 15 mm × 7 mm
015223416	Ø65 mm × 16 mm × 7 mm
015223418	Ø65 mm × 3/8" × 7 mm
015223422	Ø65 mm × 1/2" × 7 mm
015223428	Ø65 mm × 3/4" × 7 mm
015223515	Ø85 mm × 15 mm × 12 mm
015223518	Ø85 mm × 3/8" × 12 mm
015223522	Ø85 mm × 1/2" × 12 mm
015223528	Ø85 mm × 3/4" × 12 mm
015223535	Ø85 mm × 1" × 12 mm
015223722	Ø130 mm × 1/2" × 24 mm
015223561	Ø130 mm × 2" × 24 mm
015223562	Ø130 mm × 3" × 24 mm



**Roset, to-delt**

Forkromet.

VVS-nr.	Betegnelse
015223691	Ø130 mm × 3" 90mm × 24 mm

**Forkromet presset roset**

De oplyste diametre er vejledende.

VVS-nr.	Betegnelse
015305010	Ø60 mm × 10 mm × 5 mm
015305012	Ø60 mm × 12 mm × 5 mm
015305015	Ø60 mm × 15 mm × 5 mm
015305018	Ø60 mm × 18 mm × 5 mm
015305022	Ø65 mm × 22 mm × 5 mm
015305028	Ø60 mm × 28 mm × 5 mm
015305029	Ø65 mm × 28 mm × 25 mm
015305035	Ø66 mm × 35 mm × 5 mm
015305115	Ø60 mm × 15 mm × 25 mm



**Poleret messing presset roset, to-delte**

De oplyste diametre er vejledende.

VVS-nr.	Betegnelse
015315518	Ø54 mm × 18 mm × 5 mm
015315522	Ø54 mm × 22 mm × 5 mm
015315528	Ø65 mm × 28 mm × 5 mm
015315535	Ø65 mm × 35 mm × 5 mm
015315542	Ø74 mm × 42 mm × 5 mm

**Forkromet presset roset, to-delte**

De oplyste diametre er vejledende.

VVS-nr.	Betegnelse
015315010	Ø54 mm × 10 mm × 5 mm
015315012	Ø54 mm × 12 mm × 5 mm
015315015	Ø54 mm × 15 mm × 5 mm
015315018	Ø54 mm × 18 mm × 5 mm
015315022	Ø54 mm × 22 mm × 5 mm
015315028	Ø65 mm × 28 mm × 5 mm
015315035	Ø65 mm × 35 mm × 5 mm
015315043	Ø74 mm × 42 mm × 5 mm



### Patentbånd (hulbånd)

Leveres i galvaniseret, rustfri/syrefast og plast-belagt udførelse.

VVS-nr.	Betegnelse
016972008	Galvaniseret, 12 × 0,8 mm, rulle a 10 m, Ø5 mm
016973010	Galvaniseret, 17 × 1,0 mm, rulle a 10 m, Ø7 mm
016973012	Galvaniseret, 26 × 1,0 mm, rulle a 10 m, Ø8 mm
016973038	Galvaniseret, 17 × 0,8 mm, kasette a 10 m, Ø7 mm
016973102	Galvaniseret, 17 × 0,8 mm, rulle a 2 m, Ø7 mm
016980008	Plast, 17 × 0,8 mm, rulle a 10 m, Ø5 mm
016980014	Plast, 19 × 0,8 mm, rulle a 10 m, Ø5 mm
016982008	Rustfri, 17 × 0,8 mm, rulle a 10 m, Ø7 mm
016982010	Rustfri/syrefast, 26 × 1,0 mm, rulle a 10 m, Ø8 mm
016982034	Rustfri/syrefast, 12 × 0,8 mm, rulle a 10 m, Ø5 mm



### Galvaniseret øjeskrue

Til opstrøping af rør med patentbånd.

Sælges i poser.

VVS-nr.	Betegnelse
016993660	6 × 60 mm, 100 stk.



### Skruer og møtrik

VVS-nr.	Betegnelse
0169942S6	M6 × 20 mm skrue, cylinderhoved, rustfri
0169962M6	M6 møtrik, galvaniseret
0169962S6	M6 × 20 mm skrue, galvaniseret



### Plast rørbærer

Halogenfri rørbærer af polypropylen med 6 mm gevind for fastgørelse. **Sælges i æsker.**

VVS-nr.	Betegnelse
042830010	10 mm, 50 stk.
042830028	28 mm, 25 stk.
042830035	35 mm, 25 stk.

**Enkel klemrørbærer af plast**

Halogenfri klemrørbærer af polypropylen med 6 mm gevind for fastgørelse. **Sælges i æsker.**



VVS-nr.	Betegnelse
042940006	6 mm, 100 stk.
042940008	8 mm, 100 stk.
042940010	10 mm, 100 stk.
042940012	12 mm, 100 stk.
042940015	15 mm, 100 stk.
042940018	18 mm, 100 stk.
042940022	22 mm, 50 stk.
042940028	28 mm, 25 stk.
042940035	35 mm, 25 stk.



**Dobbelt klemrørbærer af plast**

Halogenfri klemrørbærer af polypropylen med 6 mm gevind for fastgørelse. **Sælges i æsker.**

VVS-nr.	Betegnelse
042942010	10 mm, 100 stk.
042942012	12 mm, 100 stk.
042942015	14-15 mm, 50 stk.
042942018	16-18 mm, 50 stk.
042942023	20-22 mm, 25 stk.



**Metal dübler**

6 mm gevind for fastgørelse af rørbærere.

**Sælges i æsker.**

VVS-nr.	Betegnelse
042980030	M 6 x 30 mm, 100 stk.
042980040	M 6 x 40 mm, 100 stk.



**Metal træskruer**

Metal træskruer med 6 mm gevind for fastgørelse af rørbærere uden kær. **Sælges i æsker.**

VVS-nr.	Betegnelse
042981025	25 mm, 100 stk.
042981035	35 mm, 100 stk.
042981045	45 mm, 100 stk.
042981080	70 mm, 100 stk.



### Støttebøsning til kobberør

I forbindelse med kompressionsfittings.

Sælges i poser.

VVS-nr.	Betegnelse
044093010	10 mm, 100 stk.
044093012	12 mm, 100 stk.
044093015	15 mm, 100 stk.
044093018	18 mm, 50 stk.
044093022	22 mm, 50 stk.
044093028	28 mm, 50 stk.



### Samlemuffer til kobberør

Forkromede samlemuffer til kobberør. Der skal benyttes støttebøsninger ved montering.

VVS-nr.	Betegnelse
044070408	8 mm
044070410	10 mm
044070412	12 mm



### Støttebøsning til Pex rør

I forbindelse med kompressionsfittings.

Sælges i poser.

VVS-nr.	Betegnelse
044094010	10 mm, 100 stk.
044094012	12 mm, 100 stk.
044094015	15 mm, 100 stk.
044094018	18 mm, 50 stk.
044094020	20 mm, 50 stk.
044094022	22 mm, 50 stk.
044094028	28 mm, 50 stk.



### Klemring

I messing.

VVS-nr.	Betegnelse
044096015	15 mm



### Messing vinkler med 2 muffer

90° i rå eller forkromet udførelse.

VVS-nr.	Betegnelse
048090102	¼", rå
048090103	⅜", rå
048090104	½", rå
048090106	¾", rå
048090108	1", rå
048090110	1¼", rå
048090111	1½", rå
048090112	2", rå
048090113	2½", rå
048090126	½" × ⅜", rå
048090133	¾" × ½", rå
048090143	1" × ¾", rå
048090504	½", forkromet
048090506	¾", forkromet

**Messing vinkler med muffe og nippel**

90° i rå eller forkromet udførelse.

VVS-nr.	Betegnelse
048092101	1/8", rå
048092102	1/4", rå
048092103	3/8", rå
048092104	1/2", rå
048092106	3/4", rå
048092108	1", rå
048092110	1 1/4", rå
048092111	1 1/2", rå
048092012	2", rå
048092503	3/8", forkromet
048092504	1/2", forkromet
048092506	3/4", forkromet

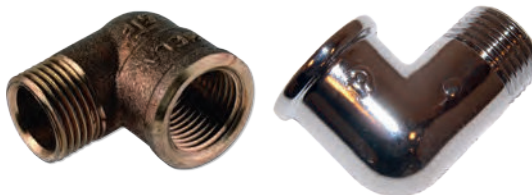

**Messing vinkler med muffe**

45° i rå udførelse.

VVS-nr.	Betegnelse
048120104	1/2"
048120106	3/4"



**Messing vinkler med muffe og nippel**

Messingvinkler med muffe og nippel 45° i rå udførelse.

VVS-nr.	Betegnelse
048121104	1/2"
048121106	3/4"



**Messing Tee**

I rå eller forkromet udførelse.

VVS-nr.	Betegnelse
048130101	1/8", rå
048130102	1/4", rå
048130103	3/8", rå
048130104	1/2", rå
048130106	3/4", rå
048130108	1", rå
048130110	1 1/4", rå
048130111	1 1/2", rå
048130112	2", rå
048130133	3/4 x 1/2 x 3/4", rå
048130142	1 x 1/2 x 1", rå
048130143	1 x 3/4 x 1", rå
048130503	3/8", forkromet
048130504	1/2", forkromet
048130506	3/4", forkromet



### Messing formmuffe

I rå eller forkromet udførelse.

VVS-nr.	Betegnelse
048240126	1/2 x 3/8", rå
048240133	3/4 x 1/2", rå
048240142	1 x 1/2", rå
048240143	1 x 3/4", rå
048240150	1 1/4 x 3/4", rå
048240151	1 1/4 x 1", rå
048240158	1 1/2 x 1", rå
048240159	1 1/2 x 1 1/4", rå
048240166	2 x 1 1/4", rå
048240167	2 x 1 1/2", rå
048240533	3/4 x 1/2", forkromet



### Messing nippelmuffe

I rå eller forkromet udførelse.

VVS-nr.	Betegnelse
048241120	3/4 x 1/8", rå
048241121	3/8 x 1/8", rå
048241122	3/8 x 1/4", rå
048241125	1/2 x 1/4", rå
048241126	1/2 x 3/8", rå
048241132	3/4 x 3/8", rå
048241133	3/4 x 1/2", rå
048241142	1 x 1/2", rå
048241143	1 x 3/4", rå
048241149	1 1/4 x 1/2", rå
048241150	1 1/4 x 3/4", rå
048241151	1 1/4 x 1", rå
048241156	1 1/2 x 1/2", rå
048241157	1 1/2 x 3/4", rå
048241158	1 1/2 x 1", rå
048241159	1 1/2 x 1 1/4", rå
048241165	2 x 1", rå
048241166	2 x 1 1/4", rå
048241167	2 x 1 1/2", rå
048241174	2 x 2 1/2", rå
048241526	1/2" x 3/8", forkromet
048241532	3/4 x 3/8", forkromet
048241533	3/4" x 1/2", forkromet
048241542	1" x 1/2", forkromet
048241543	1 x 3/4", forkromet



### Messing brystnippel, reduceret

I rå eller forkromet udførelse.

VVS-nr.	Betegnelse
048245120	1/4 x 1/8", rå
048245122	3/8 x 1/4", rå
048245125	1/2 x 1/4", rå
048245126	1/2 x 3/8", rå
048245132	3/4 x 3/8", rå
048245133	3/4 x 1/2", rå
048245142	1 x 1/2", rå
048245143	1 x 3/4", rå
048245150	1 1/4 x 3/4", rå
048245151	1 1/4 x 1", rå
048245158	1 1/2 x 1", rå
048245159	1 1/2 x 1 1/4", rå
048245166	2 x 1 1/4", rå
048245167	2 x 1 1/2", rå
048245526	1/2 x 3/8", forkromet
048245533	3/4 x 1/2", forkromet
048245542	1 x 1/2", forkromet

## Messing spidsmuffe reduceret

I rå eller forkromet udførelse.

VVS-nr.	Betegnelse
048246122	3/8" x 1/4", rå
048246125	1/2" x 1/4", rå
048246126	1/2" x 3/8", rå
048246133	3/4" x 1/2", rå
048246142	1 x 1/2", rå
048246143	1 x 3/4", rå
048246150	1 1/4" x 3/4", rå
048246151	1 1/4" x 1", rå
048246158	1 1/2" x 1", rå
048246159	1 1/2" x 1 1/4", rå
048246166	2 x 1 1/4", rå
048246167	2 x 1 1/2", rå
048270114	3", rå
048246526	1/2" x 3/8", forkromet
048246533	3/4" x 1/2", forkromet
048246543	1 x 3/4", forkromet
048246552	1 1/2" x 1 1/2", forkromet
048246560	1 1/2" x 1 1/4", forkromet



## Messing muffe

I rå eller forkromet udførelse.

VVS-nr.	Betegnelse
048270102	1/4", rå
048270103	3/8", rå
048270104	1/2", rå
048270106	3/4", rå
048270108	1", rå
048270110	1 1/4", rå
048270111	1 1/2", rå
048270112	2", rå
048270503	3/8", forkromet
048270504	1/2", forkromet
048270506	3/4", forkromet



## Messing brystnippel

I rå eller forkromet udførelse.

VVS-nr.	Betegnelse
048280102	1/4", rå
048280103	3/8", rå
048280104	1/2", rå
048280106	3/4", rå
048280108	1", rå
048280110	1 1/4", rå
048280111	1 1/2", rå
048280112	2", rå
048280113	2 1/2", rå
048280114	3", rå
048280503	3/8", forkromet
048280504	1/2", forkromet
048280506	3/4", forkromet



## Messing prop

I rå eller forkromet udførelse.

VVS-nr.	Betegnelse
048291101	1/8", rå
048291102	1/4", rå
048291103	3/8", rå
048291104	1/2", rå
048291106	3/4", rå
048291108	1", rå
048291112	2", rå
048291504	1/2", forkromet
048291506	3/4", forkromet

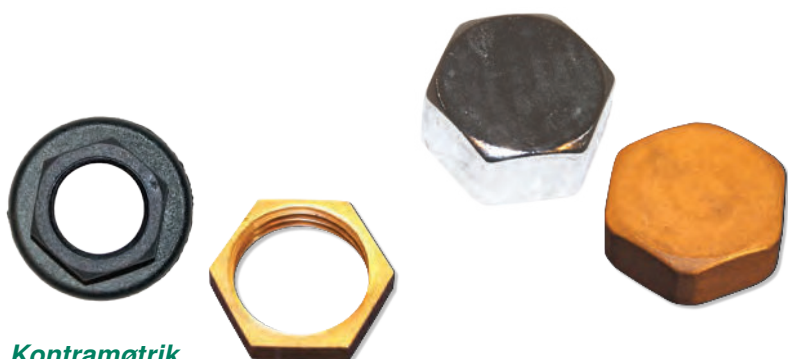

### Kontramøtrik

I rå eller plastik udførelse.

VVS-nr.	Betegnelse
048310103	3/8", rå
048310104	1/2", rå
048310106	3/4", rå
048310204	1/2", plastik
048310206	3/4", plastik
048310211	1 1/2", plastik
048310304	1/2" med krave, rå
048310404	1/2" med krave, rå, ekstra stor

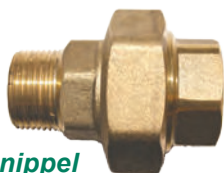

### Messing union med muffe og nippel

I rå udførelse.

VVS-nr.	Betegnelse
048341106	3/4"
048341110	1 1/4"



### Neo Fermit paksalve

Universal paksalve (ikke giftig) til samling af gevindsamling i vand, gas og varmeinstallationer. Vand inkl. drikkevand koldt og varmt 0 – 95 °C maks. 16 bar. Varmeanlæg 0 – 130 °C maks. 7 bar. Gasanlæg inkl. naturgas – 20 °C til + 70 °C maks. 5 bar.

VVS-nr.	Betegnelse
271357001	Tube a 150 gr.
271357004	Dåse a 450 gr.



### Messing slutmuffe

I rå eller forkromet udførelse, uden pakning.

VVS-nr.	Betegnelse
048300102	1/4", rå
048300103	3/8", rå
048300104	1/2", rå
048300106	3/4", rå
048300108	1", rå
048300110	1 1/4", rå
048300111	1 1/2", rå
048300112	2", rå
048300503	3/8", forkromet
048300504	1/2", forkromet
048300506	3/4", forkromet

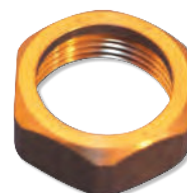

### Messing omløber

I rå udførelse.

VVS-nr.	Betegnelse
048320103	3/8"
048320106	3/4"
048320108	1"
048320110	1 1/4"
048320111	1 1/2"
048320112	2"
048320211	1 1/2", lav model

### Messing union med muffe og muffe

I rå udførelse.

VVS-nr.	Betegnelse
048341108	1"



### Heglet hør (paggarn)

Spole a 80 gram samt holder.

VVS-nr.	Betegnelse
271302008	Heglet hør på spole a 80 gr.
271305008	Holder til spole



**Messing nippelrør**

I rå udførelse.

VVS-nr.	Betegnelse
048402004	1/2" x 20 mm, sammenskåret
048402006	3/4" x 25 mm, sammenskåret
048403004	1/2" x 30 mm
048403006	3/4" x 30 mm
048403008	1" x 30 mm
048404004	1/2" x 40 mm
048404006	3/4" x 40 mm
048404008	1" x 40 mm, sammenskåret
048404604	1/2" x 40 mm, sammenskåret
048405004	1/2" x 50 mm
048405006	3/4" x 50 mm
048405008	1" x 50 mm
048406003	3/8" x 60 mm
048406004	1/2" x 60 mm
048406006	3/4" x 60 mm
048406008	1" x 60 mm
048407004	1/2" x 70 mm
048408004	1/2" x 80 mm
048408006	3/4" x 80 mm
048408008	1" x 80 mm
048410003	3/8" x 100 mm
048410004	1/2" x 100 mm
048410006	3/4" x 100 mm
048410008	1" x 100 mm
048412004	1/2" x 120 mm
048412006	3/4" x 120 mm
048412008	1" x 120 mm
048415004	1/2" x 150 mm
048415006	3/4" x 150 mm
048418006	3/4" x 180 mm
048420004	1/2" x 200 mm
048420006	3/4" x 200 mm
048430006	3/4" x 300 mm



**Messing nippelrør**

I forkrømet udførelse.

VVS-nr.	Betegnelse
048404504	1/2" x 40 mm
048405504	1/2" x 50 mm
048406504	1/2" x 60 mm
048407504	1/2" x 70 mm
048408504	1/2" x 80 mm
048410504	1/2" x 100 mm
048460504	1/2" x 600 mm
048411504	1/2" x 1000 mm



**Gevindrør**

I rå udførelse.

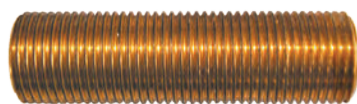

VVS-nr.	Betegnelse
048011103	3/8" x 200 mm
048011106	3/4" x 1000 mm
048011204	1/2" x 50 mm
048011304	1/2" x 75 mm
048011404	1/2" x 85 mm

### Afløbsprodukter

Dette afsnit indeholder produkter til brug i diverse afløbssystemer, bl.a. skal nævnes Ventapipe vacuumventiler.



### Udluftningsventil

Komplet udluftningsventil.

VVS-nr.	Betegnelse
145821000	Ventil (cykelventil) 1/4"
145821800	Udluftningsventil 1/4"
145821801	Ventilforudlifter 1/4"
145821802	Omløberforudlifter 1/4"

### O-tætningsring

Benyttes bl.a. til samling mellem støbejernsrør og PVC afløbsrør.



VVS-nr.	Betegnelse
170271050	DN50
170271075	DN75
170271110	DN110
170271160	DN160
170271200	DN200



### Vacuumventiler

Beregnet til montering på afløbsledninger i bygninger som skal udluftes for at forhindre udsugning af tilsluttede vandlåse. Ventapipe vacuumventiler er fremstillet i slagfast ABS og forsynet med isoleringskappe af polystyren. Ventapipe vacuumventiler kan monteres i enten muffe eller spidsende af afløbsrør i dimensionerne Ø50 mm til 110 mm. Den øverste del af emballagen skal forblive på og virker som isoleringskappe.

VVS-nr.	Betegnelse
173931050	Ventapipe 50 mm
173931075	Ventapipe 50/75 mm
173931110	Ventapipe 75 mm



### Roset til faldstammer

Hvid roset til støbejernsfaldstammer.

VVS-nr.	Betegnelse
154543000	Ø75 mm
154544000	Ø110 mm



### Mengeringe i sæt

Leveres i sæt bestående af O-tætningsring og J-manchet. Benyttes bl.a. til samling mellem støbejernsrør og PVC afløbsrør.

VVS-nr.	Betegnelse
170270050	DN50 mm
170270075	DN75 mm
170270110	DN110 mm
170270160	DN160 mm



### Tætningsring – J manchet

Benyttes bl.a. til samling mellem støbejernsrør og PVC afløbsrør.

VVS-nr.	Betegnelse
170273050	DN50
170273075	DN75
170273110	DN110
170273160	DN160
170273200	DN200



### Kombi nippel

75-70/50-40 mm

VVS-nr.	Betegnelse
170222073	Kombi nippel

**Køkkenvandlås**

Hvid PP, 45° tilslutning.

VVS-nr.	Betegnelse
188855934	1½" × 40 mm
188855935	1½" × 50 mm
188857000	1½" × 40/50 mm



**Fleksibel tilslutningsslange til køkkenvask Ø40 mm**

VVS-nr.	Betegnelse
188662250	Flex 250, 350-750 mm
188662370	Flex 370, 500-1000 mm
188662406	Flex 406, 540-1500 mm
188662556	Flex 556, 556-1866 mm



**Tilslutningsrør**

Hvid PP.

VVS-nr.	Betegnelse
188680040	1½" × 40 mm med 1 studs
188687040	1½" × 50 mm med 2 studse
188671000	1½" × 40 mm
188675000	1½" × 50 mm

**Reference:**

Tilbehør til stålvaske side 56.

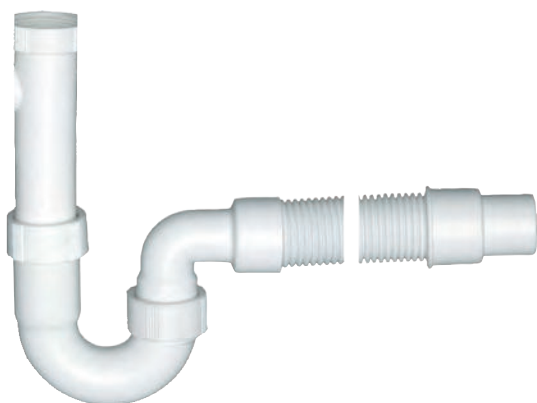

**Køkkenvandlås**

Hvid PP.

VVS-nr.	Betegnelse
188857000	1½" × 40/50 mm



**Tilslutningsrør**

Hvid PP.

VVS-nr.	Betegnelse
188963040	Afløbsstuds med kondensstuds
188694008	Y-stykke dobbelt ¾", 1" nippel
188694011	Y-stykke dobbelt ¾", 1" omløber
188963020	Pakning til afløbsstuds ¾", 23 × 29 × 2 mm



## Trykslanger og tilslutningsslanger

VVS-nr.	Betegnelse
347162003	300 mm, omløber/omløber
347162010	1000 mm, omløber/omløber
347162020	2000 mm, omløber/omløber
347182004	400 mm, omløber/omløber
347182015	1500 mm, omløber/omløber
347183005	500 mm, omløber/nippel, 1"
347183010	1000 mm, omløber/nippel, 1"
7188034	500 mm, Ø13 mm
7188035	600 mm, Ø13 mm
7188036	800 mm, Ø13 mm
7188037	2000 mm, Ø13 mm
7188048	1500 mm, Ø13 mm, 1/2" x 3/4" vinkel
71880360	800 mm, Ø13 mm, 3/4" x 3/4" oml.
71880480	1500 mm, Ø19 mm, 1/2" x 3/4" vinkel
71880481	1500 mm, Ø13 mm, 1/2" x 3/4" vinkel
7188054	2000 mm, Ø19 mm, 3/4"
7188055	1000 mm, Ø19 mm, 3/4"
7188084	650 mm, 1/2" vinkel
7188086	1000 mm, Ø13 mm, 1/2"
71881010	1500 mm, Ø13 mm, 1/2"
71880360	800 mm, Ø13 mm, 1/2" x 3/4" oml.



## Fleksible tilslutningsslanger

Til køkkenvask Ø40 mm.

VVS-nr.	Betegnelse
188662250	Flex 250, 350-750 mm
188662370	Flex 370, 500-1000 mm
188662406	Flex 406, 540-1500 mm
188662556	Flex 556, 556-1866 mm

**Samlesæt**

Leveres komplet med: Samleklods, automatisk luftudlader, sikkerhedsventil(er), manometer 0-4 bar, med markering af sikkerhedsventilens åbningstryk. Maks. arbejdstryk 10,0 bar maks. temperatur 110 °C.



VVS-nr.	Betegnelse	Blæsetryk [bar]
371093906	¾" - 1 × 15	2,5
371103906	¾" - 2 × 15	2,5
371104906	¾" - 2 × 15	3,0
371105906	¾" - 2 × 15	3,5
371103930	1¼" - 2 × ¾"	2,5
371104930	1¼" - 2 × ¾"	3,0
371105930	1¼" - 2 × ¾"	3,5
371106930	1¼" - 2 × ¾"	4,0
371103931	1½" - 2 × 1"	2,5
371104931	1½" - 2 × 1"	3,0
371105931	1½" - 2 × 1"	3,5
371106931	1½" - 2 × 1"	4,0
371103932	2" - 2 × 1¼"	2,5
371104932	2" - 2 × 1¼"	3,0
371105932	2" - 2 × 1¼"	3,5
371106932	2" - 2 × 1¼"	4,0
371110930	1¼" - 2 × ¾"	4,5



**Samleklods**

VVS-nr.	Betegnelse
371037010	1¼"
371037011	1½"
371037012	2"
371037014	3"
371037106	¾"



**Vandpåfyldning, justérbar**

VVS-nr.	Betegnelse
434241004	½" automatisk, 1½ bar



### Sikkerhedsventiler

Til lukkede centralvarmeanlæg med trykexpansionsbeholdere. Hus af varmpresset messing, muffe-muffe, med skille- og sprængmembran af silikonegummi. Maks. arbejdstryk 10,0 bar maks. temperatur 110 °C.

VVS-nr.	Betegnelse	Blæsetryk [bar]
432280304	1/2" - 3/4"	2,5
432280404	1/2" - 3/4"	3,0
432280504	1/2" - 3/4"	3,5
432280604	1/2" - 3/4"	4,0
432280326	3/4" - 1"	2,5
432280426	3/4" - 1"	3,0
432280526	3/4" - 1"	3,5
432280626	3/4" - 1"	4,0
432280726	3/4" - 1"	4,5
432280308	1" - 1 1/4"	2,5
432280408	1" - 1 1/4"	3,0
432280508	1" - 1 1/4"	3,5
432280608	1" - 1 1/4"	4,0
432280708	1" - 1 1/4"	4,5
432280310	1 1/4" - 1 1/2"	2,5
432280410	1 1/4" - 1 1/2"	3,0
432280510	1 1/4" - 1 1/2"	3,5
432280610	1 1/4" - 1 1/2"	4,0
432280710	1 1/4" - 1 1/2"	4,5



### Sikkerhedsventiler til varmt brugsvand

Til varmtvandsbeholdere, el- og gasvarmere tilsluttet brugsvandsnettet. Hus af varmpresset messing, muffe-muffe, med skille- og sprængmembran af silikonegummi. Maks. arbejds-tryk 10,0 bar maks. temperatur 110 °C. udstyr 97/23/CE.

VVS-nr.	Betegnelse	Blæsetryk [bar]
432290306	3/4" - 1"	6,0
432290406	3/4" - 1"	8,0
432290506	3/4" - 1"	10,0
432290308	1" - 1 1/4"	6,0
432290408	1" - 1 1/4"	8,0
432290508	1" - 1 1/4"	10,0
432290304	1/2" - 1/2"	6,0
432290310	1 1/4" - 1 1/2"	6,0
432290410	1 1/4" - 1 1/2"	8,0
432290510	1 1/4" - 1 1/2"	10,0



Indholdsfortegnelse.....side	23
Produktintroduktion.....side	23

## Tekniske data

### Varmeprodukter

Radiatorforskrninger og ventiler.....side	24–25
Radiatorpropper og luftskruer.....side	26–27
Aftapventiler, bundhane og slutmuffe..side	28
Ventiler rødgods og håndhjul.....side	29–30
Gårdposteventil og kuglehaner.....side	31–32
Kontraventiler.....side	33–35
Reduktions- og zoneventiler.....side	36
Snavssamlere og tilbehør.....side	37–40
Luftudladere.....side	41
Manometre og vandstandsglas.....side	42
Termometre, vandstandsvisere mm.....side	43

### Produktintroduktion

Dette afsnit indeholder produkter med reference til Rørforenings varmekatalog.

Vi tilbyder et meget bredt sortiment i tilbehør til radiatorer, hvoraf en del kan leveres i forkromet udførsel. Kuglehaner, skyde og Ohio ventiler, kontraventiler i messing eller rustfri og snavssamlere i messing og rødgods.

Til snavssamlere kan vi tilbyde at levere filtre efter mål til specialopgaver, og i afdelingen for manometre og vandstandsarmaturer kan vi levere vandstandsglas skåret efter bestilling. Overskæringsgebyr 150,- kr. (maks. 1 overskæring pr. rør).





**Radiatorforskrning**

Ligeløbende, rå messing.

VVS-nr.	Betegnelsen
405000003	3/8"
405000004	1/2"
405000006	3/4"
405000008	1"
405000010	1 1/4"

**Radiatorforskrning**

Forniklet med O-ring, ligeløbende.

VVS-nr.	Betegnelsen
405020003	3/8"
405020004	1/2"
405020006	3/4"
405020008	1"
405020010	1 1/4"
405020011	1 1/2"
405020012	2"

**Radiatorforskrning**

Forkromet ligeløbende.

VVS-nr.	Betegnelsen
405000504	1/2"
405000506	3/4"

**Radiatorforskrning**

Med nippel/nippel, O-ringstætning på konus samt den ene nippel.

VVS-nr.	Betegnelsen
405065004	1/2"
405065006	3/4"
405065008	1"
405022010	1 1/4"
405065012	2"

**Radiatorforskrning**

Vinkelløbende, rå messing.

VVS-nr.	Betegnelsen
405001003	3/8"
405001004	1/2"
405001006	3/4"
405001008	1"

**Radiatorforskrning**

Forniklet med O-ring, vinkelløbende.

VVS-nr.	Betegnelsen
405021003	3/8"
405021004	1/2"
405021006	3/4"
405021008	1"
405021010	1 1/4"
405021011	1 1/2"
405021012	2"

**Radiatorforskrning**

Med afspærring, vinkelløbende.

VVS-nr.	Betegnelsen
405161004	1/2"

**Radiatorforskrning**

Blank forkromet vinkelløbende.

VVS-nr.	Betegnelsen
405001504	1/2"
405001508	1"





### Reguleringsventil

Reguleringsventiler for afbalancering af radiatoranlægget. Åbner og lukker på 4½ omgang. Leveres med patenteret radiatornippel med pakning. Kan efterspændes uden at tappe vand af anlæg.

VVS-nr.	Betegnelse
401332004	½", vinkel
401332006	¾", vinkel
401333004	½", RBM nippel, lige
401334004	½", RBM nippel, vinkel



### Termostat og ventiler

VVS-nr.	Betegnelse
404841003	Ventil ⅜", ligeløbende
404841004	Ventil ½", ligeløbende
404841006	Ventil ¾", ligeløbende
404842003	Ventil ⅜", vinkel
404842004	Ventil ½", vinkel
404842006	Ventil ¾", vinkel
404861002	Termostatføler, fast
404861012	Termostatføler, løs med 2 m

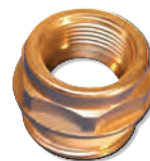

### Simplex nippelmuffe

Til radiator.

VVS-nr.	Betegnelse
405002076	½ × ⅜"
405005026	Med O-ring ½ × ⅜"
405005033	Med O-ring ¾" × ½"



### Reguleringsventil

VVS-nr.	Betegnelse
401331004	½"
401331006	¾"



### Ventil til pumpeshunt

VVS-nr.	Betegnelse
404846004	½", vinkeløbende

**Radiatorprop**

Til unbrako, messing.

VVS-nr.	Betegnelse
405492002	1/4", messing
405492003	3/8", messing
405492004	1/2", messing
405492006	3/4", messing
405492008	1", messing

**Radiatorprop**

Standard med O-ring.

VVS-nr.	Betegnelse
405494303	3/8"
405494304	1/2"

**Radiatorprop**

Selvtættende model "Exklusiv" med profil.

VVS-nr.	Betegnelse
405495353	3/8"
405495354	1/2"

**Luftskrue**

Messing.

VVS-nr.	Betegnelse
405501001	1/8"
405501002	1/4"
405501003	3/8"
405501004	1/2"

**Luftskrue**

Forniklet.

VVS-nr.	Betegnelse
405501501	1/8"
405501502	1/4"
405501503	3/8"
405501504	1/2"

**Luftskrue**

Simplex med håndhjul.

VVS-nr.	Betegnelse
405508004	1/2"
405508204	Håndhjul til luftskrue

**Luftskrue**

Forniklet til nøgle.

VVS-nr.	Betegnelse
405512001	1/8"
405512003	3/8"





### Luftskrue med håndtag

Forniklet.

VVS-nr.	Betegnelse
405512201	1/8"
405512203	3/8"



### Luftskrue med profil

Selvtættende model "Exclusiv" til nøgle.

VVS-nr.	Betegnelse
405525353	3/8"
405525354	1/2"
405525356	3/4"



### Luftskrue til nøgle

Standard med O-ring og til nøgle.

VVS-nr.	Betegnelse
405524303	3/8"
405524304	1/2"



### Metalnøgle

Til luftskrue.

VVS-nr.	Betegnelse
405516300	Standard med 5 mm 4kt



### Luftskrue til nøgle

Drejet model til nøgle, selvtættende.

VVS-nr.	Betegnelse
405526003	3/8"



### Nøgle

Til aftap- og stopventil.

VVS-nr.	Betegnelse
744486004	6 mm firkant



### Nøgle til luftskrue

Leveres i plast til standard luftskrue.

VVS-nr.	Betegnelse
405527000	Plast 5 mm, standard

**Radiator aftapventil**

Med O-ring.

VVS-nr.	Betegnelse
405642004	1/2"

**Radiator aftapventil**

Selvtættende.

VVS-nr.	Betegnelse
405642054	1/2"

**Bundhane**

Let model med muffe og nippel.

VVS-nr.	Betegnelse
407101004	1/2"

**Slutmuffe til bundhane**

Messing, med kæde og forbindelse.

VVS-nr.	Betegnelse
407139903	3/8"
407139904	1/2"
407139906	3/4"
407139908	1"
407139910	1 1/4"
407139911	1 1/2"
407139912	2"

**Blindpakning**

VVS-nr.	Betegnelse
407139003	3/8"
407139004	1/2"
407139006	3/4"
407139008	1"

**Reference:**

Flangepakninger side 4.

Almindelige pakninger fra side 109.

**Bundhane med slutmuffe og kæde**

VVS-nr.	Betegnelse
407101904	1/2", nippel/muffe
407102904	1/2", nippel/nippel og slangestuds
407103903	3/8", nippel/nippel og slangestuds

**Gasprøvestuds**

VVS-nr.	Betegnelse
408941000	1/4", uden skrue
408941001	1/8", komplet
408941002	1/4", komplet
408941101	1/8", uden skrue
408941100	Skrue

**Bundhane**

VVS-nr.	Betegnelse
407182804	Bundhane 1/2" m. kæde og slutmuffe



### Skydeventil, rødgods

PN16 for vand, damp, let olie og benzin – anvendelsesområde 0-90 °C.

VVS-nr.	Betegnelse
410085004	1/2"
410085006	3/4"
410085008	1"
410085010	1 1/4"
410085011	1 1/2"
410085012	2"
410085013	2 1/2"
410085014	3"



### Sædeventil, rødgods

PN16 med pakning i teflon.

Anvendelsesområde 0 °C til 100 °C.

VVS-nr.	Betegnelse
412208003	3/8"
412208004	1/2"
412208006	3/4"
412208008	1"
412208010	1 1/4"
412208011	1 1/2"
412208012	2"
412208013	2 1/2"
412208014	3"



### Sædeventil, rødgods

PN16 med metalkegle.

Anvendelsesområde 0 °C til 100 °C.

VVS-nr.	Betegnelse
412240003	3/8"
412240004	1/2"
412240006	3/4"
412240008	1"
412240010	1 1/4"
412240011	1 1/2"
412240012	2"

**Kugleventil, rødgods**

PN16 med fuldt gennemløb.

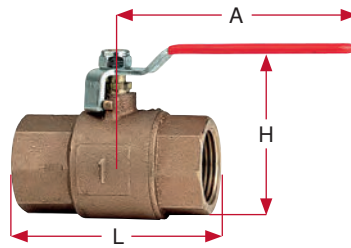

VVS-nr.		Betegnelse		
		A	L	H
418106101	¼"	85	51	61
418106103	⅜"	85	51	61
418106104	½"	85	62	61
418106106	¾"	104	70	76
418106108	1"	104	85	81
418106110	1¼"	122	99	104
418106111	1½"	122	110	113
418106112	2"	153	134	137
418106113	2½"	200	142	171
418106114	3"	280	178	201
418106116	4"	280	210	237



**Håndhjul**

VVS-nr.	Betegnelse
439470050	Ø = 50 mm
439470060	Ø = 60 mm
439470070	Ø = 70 mm
439470080	Ø = 80 mm
439470100	Ø = 100 mm
439470120	Ø = 120 mm
439470140	Ø = 140 mm
439470160	Ø = 160 mm



**Ohio ventil**

PN 4 for olie og benzin.

VVS-nr.	Betegnelse
410303008	1"
410303010	1¼"
410303011	1½"
410303012	2"
410303013	2½"
410303014	3"
410303016	4"



### Gårdposteventil

Med slangeforskrugging og stålgreb.

VVS-nr.	Betegnelse
740923004	1/2"
740923006	3/4"



### Kuglehane

Muffe/muffe i forniklet messing med stålgreb og fuldt gennembløb. Anvendelsesområde fra -20 °C til +150 °C.

VVS-nr.	Betegnelse
418117206	3/4"
418117208	1"
418117210	1 1/4"
418117211	1 1/2"
418117212	2"



### Kuglehane

Muffe/nippel i forniklet messing med stålgreb og fuldt gennembløb. Anvendelsesområde fra -20 °C til +150 °C.

VVS-nr.	Betegnelse
418118004	1/2"
418118008	1"



### Kuglehane

Muffe/muffe i forniklet messing med T-greb og fuldt gennembløb. Anvendelsesområde fra -20 °C til +150 °C.

VVS-nr.	Betegnelse
418119162	1/4"
418119163	3/8"
418119164	1/2"
418119166	3/4"
418119168	1"



### Kuglehane

Muffe/muffe i forniklet messing med T-greb og fuldt gennembløb. Anvendelsesområde fra -20 °C til +150 °C.

VVS-nr.	Betegnelse
418119004	1/2"
418119006	3/4"
418119008	1"
418119010	5/4"

### Kuglehane

Muffe/nippel i forniklet messing med T-greb og fuldt gennembløb. Anvendelsesområde fra -20 °C til +150 °C.

VVS-nr.	Betegnelse
418120163	3/8"
418120164	1/2"
418120166	3/4"
418120168	1"





**Kuglehane**

Muffe/nippel i forniklet messing med T-greb og fuldt gennembløb. Anvendelsesområde fra -20 °C til +150 °C.

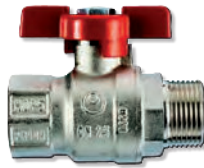

VVS-nr.	Betegnelse
418120104	½"

**Kuglehane**

Nippel/nippel i forniklet messing med T-greb og fuldt gennembløb. Anvendelsesområde fra -20 °C til +150 °C.

VVS-nr.	Betegnelse
418122163	⅜"
418122164	½"
418122166	¾"

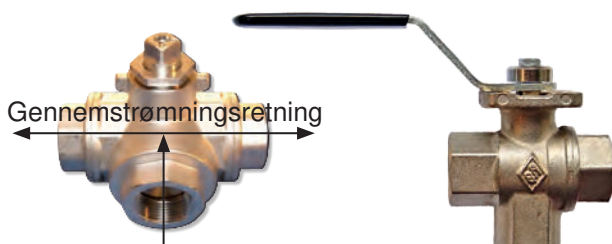
**Kuglehane**

3-vejs L-boret i forniklet messing med metalgreb. Anvendelsesområde fra 0 °C til +100 °C.

VVS-nr.	Betegnelse
418602432	¼"
418602433	⅜"
418602434	½"
418602436	¾"
418602438	1"
418602440	1¼"
418602441	1½"
418602534	½"

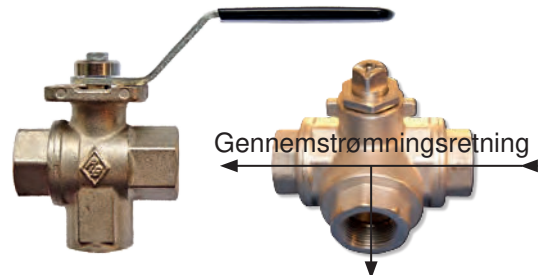
**Kuglehane**

3-vejs T-boret i forniklet messing med metalgreb. Anvendelsesområde fra 0 °C til +100 °C.

VVS-nr.	Betegnelse
418603432	¼"
418603434	½"
418603436	¾"
418603438	1"
418603440	1¼"
418603441	1½"
418603442	2"

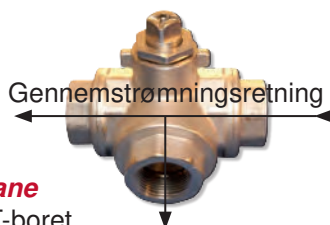
**Kuglehane**

3-vejs, T-boret.

VVS-nr.	Betegnelse
419583106	Spindel ¾", uden håndtag

**Kuglehane**

Med sideaftap.

VVS-nr.	Betegnelse
418147004	½"
418147006	¾"



### Kontraventil

Rødgods med metalkegle for vand og damp. Anvendelsesområde vand maks. 16 bar og 100 °C – damp maks. 7 bar og 170 °C. **Bemærk:** Skal monteres horisontalt.

VVS-nr.	Betegnelse
430100004	½"
430100006	¾"
430100008	1"
430100010	1¼"
430100011	1½"
430100012	2"
430100013	2½"
430100014	3"



### Kontraventil

Rødgods med standard NBR gummipakning for vand – velegnet til montering i aggressive miljøer f.eks. marine eller skibe. Anvendelsesområde maks. -10 °C til +100 °C. **Bemærk:** Skal monteres horisontalt.

VVS-nr.	Betegnelse
430104004	½"
430104006	¾"
430104008	1"
430104010	1¼"
430104011	1½"



### Kontraventil

Messing til horisontal eller vertikal montering. Anvendelsesområde -20 °C til +100 °C – maks. 10 bar.

VVS-nr.	Betegnelse
430335003	⅜"
430335004	½"
430335006	¾"
430335008	1"
430335010	1¼"
430335011	1½"
430335012	2"
430335013	2½"
430335014	3"
430335016	4"



### Filter til universal kontraventil 430335

Udført som sugestuds i rustfrit stål AISI 304. Maskevidde 1200 micron. Anvendelsesområde -20 °C til +100 °C – maks. 10 bar.

VVS-nr.	Betegnelse
430335804	½"
430335806	¾"
430335808	1"
430335810	1¼"
430335811	1½"
430335812	2"
430335913	2½"
430335914	3"
430335916	4"

**Kontraventil i messing**

Udført som sugestuds i rustfrit stål AISI 304.  
Maskevidde 1200 micron. Anvendelsesområde  
-20 °C til +100 °C – maks. 10 bar. DVGW 657.



VVS-nr.	Betegnelse
203 012	2" teflonpakning
203 013	2½", teflonpakning
203 014	3" teflonpakning
203 313	2½" gummipakning
203 314	3" gummipakning
203 612	Spindel, teflonpakning
203 814	Dæksel, o-ring til kontraventil

**Kontraventiler i rustfri stål**

AISI 304 med VITON tætning. Anvendelsesområde -20 °C til +150 °C – maks. 16 bar.

VVS-nr.	Betegnelse
430344002	Small ¼"
430344003	Small ⅜"
430344004	Small ½"
430344106	Idrja ¾"
430344108	Idrja 1"
430344110	Idrja 1¼"
430344111	Idrja 1½"
430344112	Idrja 2"
430344013	Idrja 2½"
430344014	Idrja 3"

**Kontraventil i rustfrit stål**

AISI 316 med VITON tætning. Anvendelsesområde -20 °C til +150 °C – maks. 16 bar.

VVS-nr.	Betegnelse
430344202	Small AISI 316 - ¼"
430344203	Small AISI 316 - ⅜"
430344204	Small AISI 316 - ½"
430344206	Small AISI 316 - ¾"
430344208	Idrja AISI 316 - 1"
430344212	Idrja 2", AISI 304
430344311	Idrja 1½", AISI 316



### Kontraventil med klap

Kontraventil i rødgods med metalklap. Anvendelsesområde 0 °C til +95 °C – maks. 16 bar. Kan monteres horisontalt såvel som vertikalt.

VVS-nr.	Betegnelse
430380003	3/8"
430380004	1/2"
430380006	3/4"
430380008	1"
430380010	1 1/4"
430380011	1 1/2"
430380012	2"
430380013	2 1/2"
430380014	3"
430380016	4"



### Kontraventil med klap

Kontraventil i messing med metalklap. Anvendelsesområde 0 °C til +95 °C – maks. 16 bar. Kan monteres horisontalt såvel som vertikalt.

VVS-nr.	Betegnelse
430380104	1/2"
430380106	3/4"
430380108	1"
430380110	1 1/4"



### Kontraventil med klap

Kontraventil i rødgods med gummiklap, velegnet til montering i aggressive miljøer såsom marine. Anvendelsesområde 0 °C til +95 °C – maks. 16 bar. Kan monteres horisontalt såvel som vertikalt.

VVS-nr.	Betegnelse
430385004	1/2"
430385006	3/4"
430385008	1"
430385010	1 1/4"
430385011	1 1/2"
430385012	2"

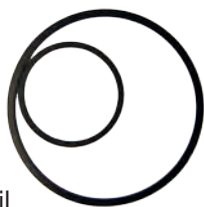

### Pakninger

Til kontraventil.

VVS-nr.	Betegnelse
449121004	1/2"
449121006	3/4"
449121008	1"
449121010	1 1/4"
449121011	1 1/2"
449121012	2"
449121013	2 1/2"
449121014	3"
449121016	4"

**Overstrømningsventil**

Overstrømningsventil anvendes til opretholdelse af ønsket gennemstrømningsmængde. Indstillingsområde 0,05 - 0,5 bar. Maks. arbejdsstryk: 10 bar.

VVS-nr.	Betegnelse
406927006	¾", vinkel
406927008	1", vinkel

**Trykreduktionsventil**

Trykreduktionsventil med justerbart tryk på sekundær side fra 0,5-4 bar og 0,5-7 bar. Maks. tilgangstryk 15 bar.

VVS-nr.	Betegnelse
433981004	½" 0,5 - 4 bar
433981006	¾" 0,5 - 4 bar
433981008	1" 0,5 - 7 bar

**Zoneventil**

2-3-4-vejs ventil leveres med bypass, som kan reguleres.

VVS-nr.	Betegnelse
465751204	½", 2-vejs
465751206	¾", 2-vejs
465751208	1", 2-vejs
465751304	½", 3-vejs
465751306	¾", 3-vejs
465751308	1", 3-vejs
465751406	¾", 4-vejs
465751408	1", 4-vejs

**Servomotor**

Servomotor for on/off funktion. 2 min. fra fuldt åben til lukket. Passer til 465751 206 - 465751 408. Reguleres af termostat.

VVS-nr.	Betegnelse
465771002	24V MVA/41
465771022	220V MVA 21

**Caleffi termisk afløbssikring**

VVS-nr.	Betegnelse
451000006	Åbner ved 95 °C

### Megatherm Exdirt

- Fjerner cirkulerende frie smuds- og slampartikler
- Fungerer i fuldautomatisk, kontinuerlig drift
- Danner kun minimalt, konstant trykfald
- Servicering tager kun 5 sekunder
- Permanent fri gennemstrømsåbning for anlægsvandet
- Ingen afspærringsventil eller bypass krævet
- Afslamning mulig under drift
- Fuldt sortiment i form af driftstryk, temperaturer og materialer
- Sikrer løbende at varmeproducerende enheder, termostatventiler osv. fungerer problemfrit
- Reducerer på langt sigt risikoen for defekter og driftsudfald

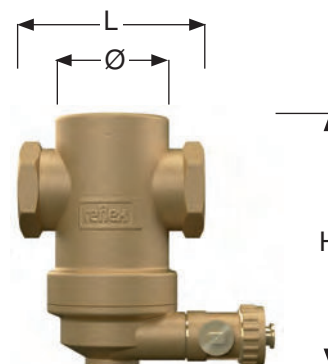

### Snavs - og slamudskiller

Snavsudskiller i messing fjerner partikler ned til 5 µm, tryk 10 bar, temperatur 0-110 °C, maks. procentdel af glykol 50 %.

VVS-nr.	Betegnelse	Tilslutning	V maks. [m³/h]	L [mm]	Ø [mm]	H [mm]
447167006	Exdirt ¾"	Rp ¾"	1,25	85	63	103
447167008	Exdirt 1"	RP 1"	2,00	88	63	120
447167010	Exdirt 1¼"	Rp 1¼"	3,70	88	63	140
447167011	Exdirt 1½"	Rp 1½"	5,00	88	63	174
447167012	Exdirt 2"	Rp 2"	8,00	132	100	215



### Discal Mikrobubblefluter i messing

Tryk 10 bar, temperatur 0-110 °C, maks. procentdel af glykol 50 %.

VVS-nr.	Betegnelse
447113006	Discal Air ¾"
447113008	Discal Air 1"
447113010	Discal Air 1¼"
447113011	Discal Air 1½"
447113012	Discal Air 2"



### DISCAL AIR

Den automatiske luftudlader Discal Air er det eneste rigtige valg, såfremt man forventer pålidelige og problemfrie resultater hver eneste gang, man vil fylde eller tømme et system. Kan anvendes på anlæg med op til 50 % glycol.

VVS-nr.	Betegnelse
447160004	½" Discal Air

**Snavssamler AA**

Messing med rustfrit filter, maskevidde 0,6 mm.  
Anvendelse maks. 10 bar og 100 °C.



VVS-nr.	Betegnelse
449110003	3/8"
449110004	1/2"
449110006	3/4"
449110008	1"

**Snavssamler**

Messing med rustfrit filter, maskevidde 0,5 mm for vand, damp, olie, luft og gas. Anvendelse maks. 16 bar og 100 °C.

VVS-nr.	Betegnelse
449110104	1/2"
449110106	3/4"
449110108	1"
449110110	1 1/4"
449110111	1 1/2"
449110112	2"



**Snavssamler**

Rødgods. Anvendelse maks. 16 bar og 180 °C.

VVS-nr.	Betegnelse
449115003	3/8", maskevidde 0,4 mm
449115004	1/2", maskevidde 0,4 mm
449115006	3/4", maskevidde 0,4 mm
449115008	1", maskevidde 0,4 mm
449115010	1 1/4", maskevidde 0,55 mm
449115011	1 1/2", maskevidde 0,55 mm
449115012	2", maskevidde 0,55 mm
449115013	2 1/2", maskevidde 0,75 mm
449115014	3", maskevidde 0,75 mm
449115016	4", maskevidde 0,75 mm

**Rustfri filtre til snavssamlere**

Vi lagerfører rustfri filtre passende til de fabrikanter typer snavssamlere vi leverer, men vi kan ligeledes levere filtre på mål med andre diametre, længder og maskevidder. Kontakt os venligst for et uforpligtende tilbud.

VVS-nr.	Betegnelse
449119000	Ø30 × 48 mm × 0,05 mm
449119001	Ø19 × 28 mm × 0,4 MSK
449119004	1/2", L = 17 × Ø30 mm
449119006	3/4", L = 25 × Ø30 mm
449119008	1", L = 42 × Ø27 mm
449119010	1 1/4", L = 51 × Ø43 mm
449119011	1 1/2", L = 57 × Ø43 mm
449119012	2", 66 × Ø61 mm
449119013	2 1/2", L = 85 × Ø78 mm
449119103	3/8", L = 31 × 17 mm, 0,4 MSK
449119104	1/2", L = 30 × 18 mm, 0,9 MSK
449119106	3/4", L = 35 × 24 mm, 0,6 MSK
449119108	1", L = 46 × Ø29 mm, 0,6 MSK
449119110	1 1/4", L = 50 × Ø35 mm, 0,5 MSK
449119112	2", Ø51 × 49 mm, 0,5 MSK
449119199	Ø18,5 × 32 mm
449119204	1/2", dobbeltfilter, 20 × 40 × 0,3 mm
449119205	1/2", 18,5 × 30 × 0,6 mm
449119208	1", 30,5 × 47 × 1 mm
449119210	1 1/4", 35 × 49 ×, RS1000-500
449119299	1/2", filter m. o-ring, Ø18,5 × 32 mm





### Filter til snavssamler

300 my. Til 449112XXX.

VVS-nr.	Betegnelse
449112204	½"
449112206	¾"
449112208	1"
449112210	1¼"
449112211	1½"-2"



### Snavssamler pakning til rødgoods

VVS-nr.	Betegnelse
449121004	½"
449121006	¾"
449121008	1"
449121010	1¼"
449121011	1½"
449121012	2"
449121013	2½"
449121014	3"
449121016	4"



### Snavssamler

Til indbygning på rørledningen med 300-800 my filterindsats; 300 my beregnet til anlæg med rimelig/alm. cirkulationskapacitet. 800 my beregnet til anlæg med ringe cirkulationskapacitet.

VVS-nr.	Betegnelse
449112104	½", 300 my filter
449112106	¾", 300 my filter
449112108	1", 300 my filter
449112110	1¼", 300 my filter
449112111	1½", 300 my filter
449112112	2", 300 my filter
449112804	½", 800 my filter
449112806	¾", 800 my filter
449112808	1", 800 my filter
449112810	1¼", 800 my filter
449112811	1½", 800 my filter
449112812	2", 800 my filter



### Snavssamler og tilbehør

Forniklet messing med rustfrit filter, maskevidde 0,8 mm. Anvendelse maks. 16 bar og 100 °C.

VVS-nr.	Betegnelse
449117406	¾", forkromet
449117408	1", forkromet
449117410	1¼", forkromet
449117411	1½", forkromet
449117706	¾", filter maskevidde 0,8 mm
449117708	1", filter maskevidde 0,8 mm
449117710	1¼", filter maskevidde 0,8 mm
449117711	1½", filter maskevidde 0,8 mm
449117510	1¼", dæksel
449117511	1½"-2", dæksel
449117908	1" o-ring
449117910	1¼", o-ring
449117911	1½"-2", o-ring



### Snavssamler

Forniklet messing, T-form, udgang med sekskant på dækslet.

VVS-nr.	Betegnelse
449117608	1"



### Selvrensende 100 my filter

Centralvarmeanlæg er blevet meget mere følsomme over for snavs. Det betyder, at en investering i et selvrensende vandfilter hurtigt viser sig at være en særdeles lønsom investering. Filteret renses enkelt ved gennemskylning via den lille bundhane, når manometeret viser et markant højere tryk.



VVS-nr.	Betegnelse
449122004	1/2", komplet filter
449122006	3/4", komplet filter
449122008	1", komplet filter
449122010	1 1/4", komplet filter
449122011	1 1/2", komplet filter
449122012	2", komplet filter



### Tilbehør til selvrensende filter

Til 449122XXX.

VVS-nr.	Betegnelse
398969110	1/4", 100 my
398969310	1/4", 300 my
449122104	1/2", 100 my
449122106	3/4", 100 my
449122108	1", 100 my
449122111	1 1/4", 100 my
449122111	1 1/2", 100 my



### Luftudlader

Forniklet messing med rustfrit filter, maskevidde 0,8 mm. Anvendelse maks. 16 bar og 100 °C.

VVS-nr.	Betegnelse
447181003	3/8"
447181004	1/2"
447181006	3/4"
447181008	1"
447182006	3/4" VL
447182008	1" VL
447182010	1 1/4" VL



### Afluftningsventil

VVS-nr.	Betegnelse
447183004	1/2"
447183006	3/4"
447183008	1"
447183011	1 1/2"
447183012	2"



### Luftudlader

VVS-nr.	Betegnelse
447031003	Ligeløb, 3/8" m. luk aut.
447031004	Ligeløb, 1/2" m. luk aut.
447032004	Vinkel, 1/2" m. luk aut.

**Manometerrør**

Stål.

VVS-nr.	Betegnelse
481500004	½", lodret/grisehale
481501004	½", vandret, U-formet



**Manometerhane**

Messing PN16 med håndtag og afblæsningshul på siden. Leveres i dimensionerne ⅜" og ½" samt med eller uden kontrolflange. Anvendelsesområde -10 °C til +120 °C og 16 bar.

VVS-nr.	Betegnelse
481550003	Muffe × muffe, ⅜"
481550004	Muffe × muffe, ½"
481551003	Muffe × nippel, ⅜"
481551004	Muffe × nippel, ½"
481555003	Muffer og kontrolflange, ⅜"
481555004	Muffer og kontrolflange, ½"



**Vandstandsglas**

Leveres i længde a 1500 mm. Anvendelsesområde 0 °C til +165 °C og 25 bar.

VVS-nr.	Betegnelse
481700037	Ø13 × 1 × 1500 mm
481700057	Ø16 × 1 × 1500 mm
481700067	Ø19 × 1 × 1500 mm

Overskæringsgebyr kr. 150,00. pr. overskæring.



**Vandstandsglas af plexiglas**

Leveres i længde a 2000 mm. Anvendelsesområde 0 °C til +60 °C og 10 bar.

VVS-nr.	Betegnelse
481705028	Ø12 × 2 × 2000 mm
481705038	Ø13 × 2 × 2000 mm
481705048	Ø15 × 1 × 2000 mm
481705058	Ø16 × 2 × 2000 mm
481705068	Ø20 × 2 × 2000 mm

Overskæringsgebyr kr. 150,00. Maks. 1 overskæring pr. længde.

## Termometer/manometer

VVS-nr.	Betegnelse
481468004	¼" følerlomme, 2,5 bar, Ø63
481468005	¼" følerlomme, 3,0 bar, Ø63
481468006	¼", følerlomme, 3,0 bar, Ø63
481468080	Ø80, 0-120 °C
481468081	Ø80, 0-60 °C
481468082	Ø100, følerlængde 100 mm
481468083	½", følerlomme 100 mm
481468084	½", Ø100, følerlængde 160 mm
481468085	½" følerlomme 160 mm, messing
481468086	½", nåleventil og nulstilling
481468088	½", 0-4 bar, Ø100 mm
481468089	½", 0-10 bar, Ø100 mm
481468090	½", 0-16 bar, Ø100 mm
481468091	½", 0-25 bar, Ø100 mm
481468098	½", følerlomme, 250 mm
481468099	Ø100, følerlængde 250 mm



## Vandstandsviser

I messing med afspærring for 13 mm vandstandsglas. Anvendelsesområde 0 °C til +100 °C.

VVS-nr.	Betegnelse
481610004	Vandstandsviser, ½", 13 mm glas
481610100	Aftapventil, ¼"



## Vandstandsviser og pakninger

I messing uden afspærring for 13 eller 16 mm vandstandsglas. Anvendelsesområde 0 °C til +100 °C og 10 bar.

VVS-nr.	Betegnelse
481600003	¾" × 13 mm
481600004	½" × 16 mm
481710028	Teflonpakning 16 × 21 × 11 mm
481710029	Teflonpakning 13 × 17 × 10 mm
481710030	Gummiring 18 × 12 × 10 mm
481710031	Omløber inkl. bøsning
481710034	Omløber m. metalring
481710036	Omløber m. metalring, Ø16 mm
481710040	Gummiring 14 mm
481710050	Gummiring 20 × 16 × 13 mm, til 16 mm glas
481710060	Gummiring 13 × 20 × 13 mm, til 13 mm glas
481710070	Gummiring til 20 mm glas
481710130	Gummiring 20 × 13 × 10 mm



## Vandstandsarmatur

Med afspærring (1 sæt).

VVS-nr.	Betegnelse
481622004	½" × 13 mm



Indholdsfortegnelse .....	side	45–46
Produktintroduktion.....	side	46

## Tekniske data

### Sanitetstilbehør

Svømmerventiler .....	side	47
Klosettilbehør .....	side	48–54
Tilbehør til håndvaske .....	side	55
Tilbehør til stålvaske.....	side	56–57
Drikkekurve og tilbehør .....	side	58–59
Brusearme og udløbstude .....	side	60
Brusepaneler .....	side	61
Svingtude .....	side	62
Tilgangsstykker .....	side	63–69
Rosetter .....	side	70–71
Gevindringe .....	side	72
Brusere og tilbehør .....	side	73–74
Bruseslanger .....	side	75–77
Håndbrusere og tilbehør.....	side	78–80
Gårdposte- og servanteventiler .....	side	81–86
Haneforlængere .....	side	87
Kuglehaner .....	side	88
Stopventiler og reservedele.....	side	89–92
Slangeforskrninger .....	side	93–95
Tilslutningsslanger.....	side	96–97
Luftblandere/perlatorer .....	side	98
Overgangsstykker .....	side	99

### Pakninger

Hanepakninger og armaturfedt.....	side	100
Pakningssortiment.....	side	101

### Bundventiler

Bundventiler og tilbehør .....	side	102–108
--------------------------------	------	---------

### Pakmaterialer

Pakninger til forskrninger.....	side	109–110
---------------------------------	------	---------

### Afløbstilbehør

Gummipakninger og kuglekæder .....	side	111–114
Propper og hårfangere .....	side	115
Pungvandlåse.....	side	116–117
Afløbsrør.....	side	118–119
Rosetter til afløb .....	side	120
Afløbsfittings.....	side	121–124

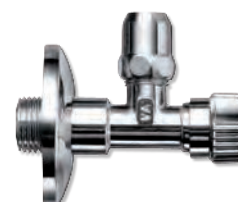

## Tekniske data

### Badeværelsestilbehør

Beslag m.m. ....	side	125
Svampekurv m.m. ....	side	126
Kroglister m.m. ....	side	127
Serie 8000 .....	side	128–130
Badeforhæng, stænger og tilbehør .....	side	131–134
Klosetrensere .....	side	135
Befæstigelse.....	side	136

### Produktintroduktion

Dette afsnit indeholder produkter med reference til sanitetskataloget fra Rørforeningen.

Vi har et meget bredt produktsortiment, lige fra toiletsæder og svømmerventiler, McAlpine klosettilslutninger, montagesæt til kloset og vaske til forkromet baderumsudstyr.

Her kan også findes specialiteter som drikkekurve samt vores meget omfattende program af tilgangsstykker og forkromede rosetter til blandingsbatterier.



### Stigbøjletræk

Til højthængende cisterner.

VVS-nr.	Betegnelse
617600000	Med kæde, længde 1000 mm
617604000	Uden kæde



### Jomo

Gummikugle med stort hul.

VVS-nr.	Betegnelse
609561000	Ø44 mm



### Svømmerventil

VVS-nr.	Betegnelse
617690000	Svømmerkugle til svømmerventil, OKA



### Svømmerkugle i kobber

VVS-nr.	Betegnelse
617680001	Ø90 mm



### Svømmerventil i messing

Svær model uden kugle.

VVS-nr.	Betegnelse
745901004	1/2"
745901006	3/4"
745901008	1"
745901010	1 1/4"
745901011	1 1/2"
745901012	2"
745901311	1 1/2"



### Svømmerventil med sidetilslutning

VVS-nr.	Betegnelse
617161300	3/8" tilgang



### Svømmerventil med kugle

VVS-nr.	Betegnelse
617641104	1/2" komplet inkl. kugle



### Svømmerkugle

VVS-nr.	Betegnelse
745903120	1/2" og 3/4", Ø120 mm, plast
745903150	1", Ø150 mm, plast
745903180	1 1/4", Ø180 mm, plast
745903220	1 1/2" og 2", Ø220 mm, plast



### Udløbsrør for svømmerventil

VVS-nr.	Betegnelse
745901904	1/2" og 3/4"
745901908	1"
745901910	1 1/4"
745901911	1 1/2"
745901912	2"



### McAlpine klosettilslutninger

Anvendes i forbindelse med montering af sanitetsgenstande på faldrørsledninger for at sikre en tæt og lugtfri installation.

McAlpine klosettilslutninger er fremstillet af svær slag



### Muffeskjuler

Til kloset.

VVS-nr.	Betegnelse
617893000	Hvid



### Klosettilslutning

VVS-nr.	Betegnelse
617843017	125 mm LL, 110 × 260 mm, Wisa 4
617844016	110 mm EXC, u. muffeskjuler, Wisa 7



### Gummiring

VVS-nr.	Betegnelse
617854006	110 × 90 mm



### McAlpine CON 1M til spidsende

Koncentrisk 110 mm inkl. muffeskjuler.

VVS-nr.	Betegnelse
617854127	110 mm

fast PP med læberinge i EPDM gummi og udvendig pakning i Sarlink W3150.

De findes i to varianter, til montering i henholdsvis spids- eller muffeende i dimensionerne Ø90 mm og Ø110 mm.



### Dobbelt gummimuffe

Benyttes bl.a. i forbindelse med skyllerør.

VVS-nr.	Betegnelse
617800000	1¼"
617801000	1½"



### Gummimuffe

Indvendig Ø90 mm, udvendig 114 mm

VVS-nr.	Betegnelse
617802000	Hvid



### Klosettilslutning

VVS-nr.	Betegnelse
617843117	125 mm, LL, Mc-Alpine
617854326	140 mm, tilslutning udvendig 97-107 mm, koncentrisk



### McAlpine CON 1 til spidsende

Koncentrisk ekskl. muffeskjuler.

VVS-nr.	Betegnelse
617854126	110 mm



### McAlpine CON 2 til spidsende

Koncentrisk lang model 110 × 260 mm.

VVS-nr.	Betegnelse
617854136	110 mm



### McAlpine CON 2B til spidsende

Koncentrisk lang model 80 × 260 mm.

VVS-nr.	Betegnelse
617854137	80 mm



### McAlpine CON 4 til spidsende

Excentrisk 20 mm ekskl. muffeskjuler 110 mm.

VVS-nr.	Betegnelse
617854226	110 mm



### McAlpine CON 4M til spidsende

Excentrisk 20 mm inkl. muffeskjuler 110 mm.

VVS-nr.	Betegnelse
617854227	110 mm

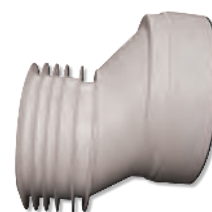

### McAlpine CON 4A til spidsende

Excentrisk ekskl. muffeskjuler 110 mm.

VVS-nr.	Betegnelse
617854236	110 mm, 40 mm



### McAlpine CON 5 til spidsende

Excentrisk 20 mm lang model 110 × 260 mm.

VVS-nr.	Betegnelse
617854266	110 mm

**McAlpine CON 8 til spidsende**

Bøjning 90° 110 × 275 mm.

VVS-nr.	Betegnelse
617854716	110 mm



**McAlpine CON 7A til spidsende**

Bøjning kort model 14° - 110 mm.

VVS-nr.	Betegnelse
617854746	110 mm



**McAlpine CON 7 til spidsende**

Bøjning lang model 14° - 110 × 355 mm.

VVS-nr.	Betegnelse
617854766	110 mm



**McAlpine CON 8D til spidsende**

Bøjning 90°, 110 mm med studs for tilslutning af håndvask.

VVS-nr.	Betegnelse
617858900	40 mm studs
617858950	50 mm studs



**Klosetroset**

VVS-nr.	Betegnelse
617858820	100 × 165 × 65 mm, hvid



**McAlpine CON 3 til muffe**

Koncentrisk 110 × 260 mm.

VVS-nr.	Betegnelse
617859700	110 mm



**Muffeskjuler**

VVS-nr.	Betegnelse
617854830	Til type 1M og 4M, hvid



**McAlpine WC-CON2 Noeseal til muffe**

Koncentrisk 90 × 260 mm.

VVS-nr.	Betegnelse
617859690	90 mm



**McAlpine CON 4B til muffe**  
Excentrisk 40 mm, kort model.

VVS-nr.	Betegnelse
617859750	110 mm



**McAlpine CON 6 til i muffe**  
Excentrisk 20 mm, 110 × 260 mm.

VVS-nr.	Betegnelse
617859740	110 mm



**McAlpine CON 9 til muffe**  
Bøjning 90°, 110 × 275 mm.

VVS-nr.	Betegnelse
617859760	110 mm



**McAlpine CON Q til spidsende**  
Bøjning 90° 110 × 290 mm, forskyder CC 50 mm bagud mod væg.

VVS-nr.	Betegnelse
617854640	110 mm



**McAlpine CON QP til muffe**  
Bøjning 90°, 110 × 290 mm, forskyder CC med 50 mm bagud mod væg.

VVS-nr.	Betegnelse
617859770	110 mm



**McAlpine forlængerrør**  
Leveres i 90 mm eller 110 mm.

VVS-nr.	Betegnelse
617860090	90 × 250 mm, LL
617862110	110 × 250 mm, LL
617863090	90 × 250 mm, EXC
617863110	110 × 250 mm, EXC



**Forlænger-/skyllerør**  
Med gummimuffe.

VVS-nr.	Betegnelse
617854139	45 × 280 mm

**Urinalspreder**

Presto urinalspreder ref. 50940 med 3/8" tilgang bagfra.

VVS-nr.	Betegnelse
618919000	3/8" tilgang bagfra

**Urinalforbindelse**

VVS-nr.	Betegnelse
618952210	1/4" x 32 mm, H 50 mm

**Presto urinalventil type 60B**

Presto urinalventil ref. 15200 med 1/2" nipler, justerbar flow rate og maks. 3 l/min. Skylletid ca. 6 sekunder - indbygningsmodel. Da skylletid er afhængig af vandtrykket, kan denne ikke justeres.

VVS-nr.	Betegnelse
618792106	3/4" nipler for indbygning
90108	Reservedelssæt for urinalventil type 60B

**Presto 'VANDALSIKKER' urinalsensor**

VVS-nr.	Betegnelse
723846006	Til brus eller urinal

**Urinalforbindelse**

VVS-nr.	Betegnelse
618959035	Gummimuffe med forkrømet dækplade for 12 mm kobberør

**Selvlukkende stopventil**

Selvlukkende stopventil med krydsgreb benyttes primært i forbindelse med urinaler. Når grebet slippes efter endt aktivering afbrydes flow.

VVS-nr.	Betegnelse
618795004	1/2", muffe/nippel
618795100	Løs overdel for selvlukkende stopventil
618799520	Kegle med O-ring
618799500	O-ringssæt til kegle
618799530	Fjeder

## PRESTO urinalventiler

Presto urinalventiler med justerbar flow rate og skylletid på ca. 6 sekunder +/- 2. Leveres ekskl. forskruninger. Da skylletid er afhængig af vandtrykket, kan denne ikke justeres.



## Presto urinalventil type 12

Presto urinalventil ref. 31001 med 1/2" nipler LL, justerbar flow rate og maks. 9 l/min. Skylletid ca. 6 sekunder - leveres ekskl. forskruninger. Da skylletid er afhængig af vandtrykket, kan denne ikke justeres.

VVS-nr.	Betegnelse
618764004	1/2" nipler LL
745166104	Komplet overdel for urinalventil - ref. 01027 - grøn farvemarkering
745166164	Reservedelssæt for urinalventil med grøn spindel

## Presto urinalventil type 12

Presto urinalventil ref. 31701 med 1/2" nipler VL, maks. 9 l/min. Skylletid ca. 6 sekunder, leveres ekskl. forskruninger. Da skylletid er afhængig af vandtrykket, kan denne ikke justeres.

VVS-nr.	Betegnelse
618765004	1/2" nipler VL
745166104	Komplet overdel for urinalventil - ref. 01027 - grøn farvemarkering
745166164	Reservedelssæt for urinalventil med grøn spindel



## Presto urinalventil type 60

Presto urinalventil ref. 15910 med 1/2" muffer LL, justerbar flow rate og maks. 3 l/min. Skylletid ca. 6 sekunder, leveres ekskl. forskruninger. Da skylletid er afhængig af vandtrykket, kan denne ikke justeres.

VVS-nr.	Betegnelse
618791004	1/2" muffer LL
745166102	Komplet overdel for urinalventil - ref. 01009 - rød farvemarkering
90108	Reservedelssæt for urinalventil type 60, grøn



## Presto urinalventil type 60

Presto urinalventil ref. 15000 med 3/4" nipler, justerbar flow rate og maks. 9 l/min. Skylletid ca. 6 sekunder, leveres ekskl. forskruninger. Da skylletid er afhængig af vandtrykket, kan denne ikke justeres.

VVS-nr.	Betegnelse
618792006	3/4" nipler - LL
745166105	Komplet overdel for urinalventil - ref. 01009 - grøn farvemarkering
90108	Reservedelssæt for urinalventil type 60

### Montagesæt

Til kloset med M6 skrue, rawplug, underlagskive og dækkappe.



VVS-nr.	Betegnelse
617943000	Skruelængde 80 mm
617943100	Skruelængde 100 mm
617943200	Løse skiver til montagesæt
617943300	Løse dækkapper til montagesæt



### Pagette toiletsæder

Eksklusiv udførelse med metalbeslag. Model Nordica er luksusserien fra Pagette.

VVS-nr.	Betegnelse
619090000	Eksklusiv toiletsæde, hvid



### Montagebånd

Secur Strip selvklæbende montagebånd til sanitetsartikler.

VVS-nr.	Betegnelse
617961010	500 x 200 mm, klar



### Toiletsæde

Arrow Rubinett, blød pvc med plastbeslag.

VVS-nr.	Betegnelse
616631000	Hvid blisterpakning



### Prop

Til pagettesæde, aflang.

VVS-nr.	Betegnelse
Pag1	Rund
Pag2	Aflang
616875011	Sædebuffer 25 mm, pose a 100 stk.



## Bæringer til håndvask

Hvide bæringer til håndvask, leveres i sæt inkl. T-bolte.

VVS-nr.	Betegnelse
653001000	195 mm, hvid
653002000	240 mm, hvid
653007000	260 mm, hvid
653012000	350 mm, hvid



## Montagesæt

Montagesæt til håndvask.

VVS-nr.	Betegnelse
653828914	M 10 x 120 mm
653828915	M 10 x 140 mm



## Rosetskruer, møtrik og bolte

VVS-nr.	Betegnelse
653850000	Rosetskrue inkl. roset, 80 mm
653858000	Roset, forkromet
653855200	Møtrik til rosetbolte
653858010	Roset, forkromet presset



## T-bolt

Til fastgørelse af håndvask, nylon, gule, gammel model.

VVS-nr.	Betegnelse
653865001	Pose a 4 stk.



## T-bolt

Til fastgørelse af håndvask.

VVS-nr.	Betegnelse
653865000	Pose a 4 stk.



## Forkromet dækplade uden kædeholder

VVS-nr.	Betegnelse
747840500	Ø48 mm, længde 70 mm



## Hanehulsprop

Hvidlakeret metal.

VVS-nr.	Betegnelse
653952000	Ø50 mm



**Bundventil til køkkenvask**

Udført i hvid polypropylen/stål med 1½" udvendigt gevind.

VVS-nr.	Betegnelse
686903011	Ø85 mm med rustfri strainer uden overløb
686903111	Ø113 mm med rustfri strainer uden overløb
686903411	Ø70 mm med og uden overløb

**Prop**

VVS-nr.	Betegnelse
686901100	Juvelprop med tap
686901101	Juvelprop uden tap

**Bundventil til køkkenvask**

Udført i hvid polypropylen/stål med 1½" udvendigt gevind.

VVS-nr.	Betegnelse
686902000	Fleksibel overløbsrør 210-610 mm

**Bundventil til køkkenvask**

Udført i hvid polypropylen/forgylt med 1½" udvendigt gevind.

VVS-nr.	Betegnelse
686903065	Ø85 mm med overløb
686903165	Ø113 mm uden overløb
686903166	Ø113 mm med overløb

**Strainer**

VVS-nr.	Betegnelse
686903013	Stemball model Ø80 mm

**Strainer med tap**

VVS-nr.	Betegnelse
686903012	Ø80 mm

**Strainer**

VVS-nr.	Betegnelse
686903014	Ø51 mm





**Reparationssæt til stålvaske**

VVS-nr.	Betegnelse
686903951	Med fleksibelt overløbsrør 1 1/2"



**Reparationssæt til stålvaske**

VVS-nr.	Betegnelse
686903950	Med skydeoverløbsrør 1 1/2"



**Kuglefløbsventil, forniklet og plast**

Maks. 10 bar og 90 °C.

VVS-nr.	Betegnelse
687155010	1 1/4"
687155011	1 1/2"
687155012	2"
687155111	1 1/2" med spindellængde 295 mm
687156010	1 1/4" - plast



**Tilbehør til kuglefløbsventil**

VVS-nr.	Betegnelse
687158010	Spindel m. håndtag til 687155
687158011	Spindel m. metalhåndtag, 120 mm
687158200	Spindelomløber til ldo ventil
687158201	Nippel til ldo ventil
687158204	Metalgreb opboret med hul 5,5
687158209	Spindel m. gevindhul, nippel, 285 mm

## Standrørsventil

Forkromet standrørsventil og tilbehør.

VVS-nr.	Betegnelse
747390010	Komplet inkl. standrør 1 1/4"
747390011	Komplet inkl. standrør, 1 1/2"
747391011	Bundventil til standrørsventil, 1 1/2"
747391212	Standrør, længde 120 mm
747391214	1 1/4" x 140 mm, special
747391312	1 1/2" x 225 mm, alene



**Standerrørsventil**

TWL-180.

VVS-nr.	Betegnelse
ALP000008	Hvid plast 1 1/2"
ALP000007	Hvid plast 1 1/4"



**Drikkekurv**

VVS-nr.	Betegnelse
694841000	Rustfri, Ø380 mm

**Drikkekurv**

Rustfri. Må bruges til drikkevand.

VVS-nr.	Betegnelse
694912000	1/2", fast model.
694912100	Dyse til fast drikkekurv

**Drikkekurv**

Rustfri, selvlukkende.  
Må bruges til drikkevand.

VVS-nr.	Betegnelse
694939000	Standard
694940000	Med forlængerstykke 25 mm
694939101	Hus til drikkekurv
694939301	Hætte til drikkekurv

**Holder til drikkekurv**

VVS-nr.	Betegnelse
694842000	Holder til drikkekumme.

**Tilbehør til drikkekurv**

Ej GDV godkendt.

VVS-nr.	Betegnelse
694843100	Ventil 1/2" til drikkearmatur
694843103	Ventil 3/4" til drikkearmatur
694843200	Overdel med trykknop og omløber



## Drikkearmatur

Komplet til montering på væg, rustfri stål 18/8, AISI 304 leveres inkl. drikkeventil og bundventil. Dimensioner: 300 × 300 × 105 mm. Ej GDV godkendt.

VVS-nr.	Betegnelse
694843000	Komplet
694843600	Drikkevask (kun skål)



## Drikkeventil

Til drikkearmatur med 1/2" tilslutningsnippel. Maks. 3 bar. Ej GDV godkendt.

VVS-nr.	Betegnelse
694843100	Drikkeventil
694843200	Overdel med trykknop og omløber
694943200	Overdel



## Drikkearmatur

Maks. 3 bar. Ej GDV godkendt.

VVS-nr.	Betegnelse
694938000	Med høj tud 1)
694938014	Med giraftud, håndtag 2)
694938114	Med høj tud 3)
694843300	Strålespids
694938100	Høj tud til drikkeventil



## Bundventil

Rustfri, til drikkekumme, 1 1/4" beregnet for tilslutning af vand samt drikkekurv. Må bruges til drikkevand.

VVS-nr.	Betegnelse
694950000	Til drikkekumme
694950300	Gevindring

Omskifter til kar og brus

VVS-nr.	Betegnelse
729347006	¾" x ¾" x ½"



Brusearm

½" med vægflange.

VVS-nr.	Betegnelse
727450024	Fremspring 200 mm
727450034	Fremspring 250 mm
727450044	Fremspring 350 mm
727450064	Fremspring 400 mm
727450065	Fremspring 500 mm



Vægudtag

Til håndbruser ½" x ½" nippel, matsort.

VVS-nr.	Betegnelse
727508401	Bred model
727508402	Smal model med roset



Udløbstude

Presto vandalsikker udløbstude.

VVS-nr.	Betegnelse
30900	½" x 87 mm, 30 mm nippel
30903	½" x 87 mm, indvendig gevind
724564004	87 mm, m. 200 mm tilslutning
724564104	194 mm, vægtykkelse max 200 mm
745166601	Vandalsikker perlator (5 stk.)
724564204	120 mm, vægtykkelse max 230 mm
90208	Perlator til 30900



Brusearm

45° med vægflange Ø50 mm.

VVS-nr.	Betegnelse
727450014	½" med rosetfremspring, 100 mm



Brusearm

Poleret messing, ½" med vægflange.

VVS-nr.	Betegnelse
727450144	350 mm
727450165	500 mm



Udløbstude

½" kraftig model med roset, fremspring 100 mm.

VVS-nr.	Betegnelse
727458104	Fremspring 100 mm

## Presto brusepaneler Type DL400

Presto brusepanel type DL400SE erstatter den meget populære version DL400S, som har været på det danske marked siden 1992.

De største ændringer er sket designmæssigt, bl.a. med en ny type trykknop og tilslutning skjult under en plastkappe. Presto har valgt at bibeholde en del af komponenterne, sådan at de to udgaver "passer" reservedele sammen.



## Presto brusepanel

VVS-nr.	Betegnelse
723820106	Brusepanel DL400SE, ref. 27400
723820108	Brusepanel Rada, PA-400S
723820116	Vandalsikkert, 3/4" tilgang oppefra, elfenbensfarvet, ref. 27102
88424	Alpha Crom, alu-grå
723823024	Vandalsikkert, 1/2" tilgang nedefra, matforkromet, ref. 38350
723823124	Vandalsikkert, 1/2" tilgang bagfra, matforkromet, ref. 38360
723824104	DL800S, tilslutning i top, ref. 27802

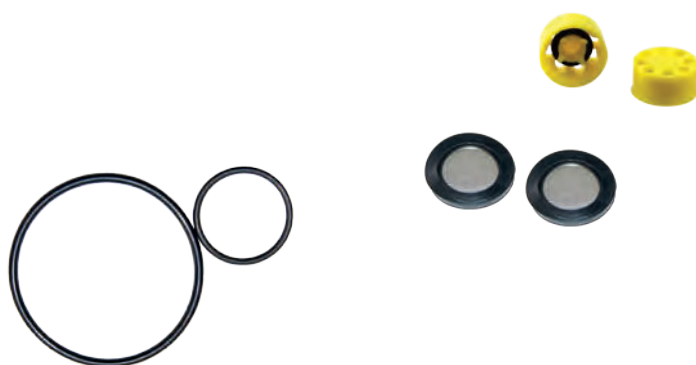

## O-ring

Presto Cartusch 90181.

VVS-nr.	Betegnelse
745166609	O-ring til Cartusch 90181
745166610	O-ringssæt til Cartusch 90181
745166602	O-ring til Cartusch 90181

Denne type brusepanel leveres udelukkende i Prestos patenterede S® version, hvilket betyder, at den ved en eventuel blokering af trykknappen ikke vil åbne for bruset. Dette vil først sker, når trykknappen uhindret kører tilbage efter aktivering.

Brusepaneler af typen DL400SE tilsluttes oppefra via den medleverede 1/2" kugleventil.

Flowtid ca. 30 sekunder (+/- 5 sekunder) med en flowrate på 6 l/min. ved 2,0 bar.

Ref. 27400.

## Presto brusepanel reservedele

VVS-nr.	Betegnelse
745166525	Rep. sæt, komplet til bruser, DL30/DL40
745166528	Bruserplade DL30/DL40
745166530	Rep. sæt til trykknop DL30/DL40
745166529	Umbraccoskrue og bruseplade
90067	Løs ring til bruseholder, plast
90084	Top Ballofix
90086	Plastindmad til brusehoved
90434	Ophængsbeslag
90444	Komplet bruseholder DS400S
90478	Komplet si m. skrue 6/min.
90550	Indvendig reservedelssæt til trykknop DL400SE
90551	Trykknop (udvendige dele) DL400SE
90552	Bundstykke og skrue DL400SE
90178	Constant flow 8/min. DL400S/ DL400SE
90182	Reservedelssæt til trykknop (indvendig) DL400S
90184	Bruseplade med skrue og Constant flow regulator DL400S/DL400SE
90185	Bruseplade DL400S/DL400SE
90187	Forbindelsesrør DL400S/DL400SE
90188	Trykknop med dækkappe (udvendige dele) DL400S
90181	Cartouche DL400S/DL400SE
90850	Bundstykke og skuer (sæt af 1 bundstykker og 2 skruer) DL400S
90903	Gummimembran til trykknop DL400S
90904	Holder til bruseplade DL400S/DL400SE
745167433	Vinkel med afspærring til bagud montering

**Universal J-tud**

Svingtude med 3/4" omløber og o-ring.

VVS-nr.	Betegnelse
728010813	Fremspring 130 mm
728010820	Fremspring 200 mm
728010825	Fremspring 250 mm
728010830	Fremspring 300 mm

**Universal J-tud**

Svingtude J-model med plan pakflade og 3/4" omløber.

VVS-nr.	Betegnelse
728011813	Fremspring 130 mm
728011815	Fremspring 150 mm
728011820	Fremspring 200 mm
728011821	Fremspring 200 mm med perlator
728011825	Fremspring 250 mm

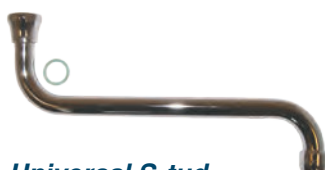
**Universal S-tud**

Svingtude S-model med plan pakflade og 3/4" omløber.

VVS-nr.	Betegnelse
728000815	150 mm, universal
728000820	200 mm, universal
728000821	200 mm med omløber 1/2"
728000825	250 mm, universal
728000830	300 mm, universal
728000835	350 mm, universal
728000840	400 mm, universal
728000845	450 mm, universal

**Universal S-tud**

Teleskopudtræk.

VVS-nr.	Betegnelse
728055830	200-300 mm
728055840	280-480 mm
728055850	350-600 mm

**S-tud**

Svingtude.

VVS-nr.	Betegnelse
728004810	100 mm
728004816	116 mm
728004820	200 mm
728004825	250 mm
728004830	300 mm

**Universal S-tud**

Svingtude S-model med 3/4" omløber.

VVS-nr.	Betegnelse
728001820	200 mm, flad
728001830	300 mm, 2 x O-ring

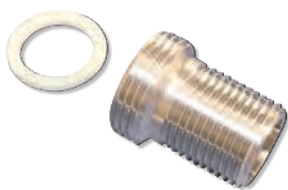

**Tilgangsstykke inkl. pakning, uden roset**  
33 mm LL, 3/4" x 1/2". GDV godkendt 03/00218.

VVS-nr.	Betegnelse
728200004	1 stk.
728200104	2 stk.



**Tilgangsstykke til brus uden roset**  
25 mm LL, 1/2" muffe x 3/4" nippel.

VVS-nr.	Betegnelse
728204004	1 stk.
728204104	2 stk.



**Tilgangsstykke med roset**  
45 mm LL, 3/4" x 1/2". GDV godkendt 03/00218.

VVS-nr.	Betegnelse
728206004	Ø70 mm



**Tilgangsstykke med roset**  
60 mm LL, 3/4" x 1/2", spændeskive, møtrik og pakning. GDV godkendt 03/00218.

VVS-nr.	Betegnelse
728227004	1 stk. Roset Ø 50 mm
728207004	2 stk. Roset Ø 50 mm



**Tilgangsstykke med roset**  
60 mm LL, 3/4" x 1/2". GDV godkendt 03/00218.

VVS-nr.	Betegnelse
728208004	Ø70 mm, forkromet
728208504	Ø70 mm, poleret, ej GDV godkendt
26415021	Tilgangsstykke, poleret, ej GDV godkendt



**Tilgangsstykke med roset**  
60 mm LL, 3/4" x 1/2", spændeskive, møtrik og pakning. GDV godkendt 03/00218.

VVS-nr.	Betegnelse
728210104	1 stk.



**Tilgangsstykke med roset**  
60 mm LL, 3/4" x 1/2". GDV godkendt 03/00218.

VVS-nr.	Betegnelse
728210004	Ø70 mm



**Tilgangsstykke med roset**

Ø80 mm LL, 3/4" x 1/2". GDV godkendt 03/00218.

VVS-nr.	Betegnelse
728211004	Roset Ø70 mm

**Tilgangsstykke med roset**

51 mm LL, 3/4" x 1/2". GDV godkendt 03/00218.

VVS-nr.	Betegnelse
728218004	Roset Ø70 mm, 1 stk.
728218104	Roset Ø70 mm, 2 stk.

**Tilgangsstykke med roset**

Ø100 mm LL, 3/4" x 1/2". GDV godkendt 03/00218.

VVS-nr.	Betegnelse
728212004	Roset Ø70 mm

**Tilgangsstykke med roset**

Ø120 mm LL, 3/4" x 1/2". GDV godkendt 03/00218.

VVS-nr.	Betegnelse
728214004	Roset Ø70 mm



### Tilgangsstykke med roset

65 mm LL,  $\frac{3}{4}$ " x  $\frac{1}{2}$ ". GDV godkendt 03/00218.

VVS-nr.	Betegnelse
728219004	Roset Ø70 mm



### Tilgangsstykke med roset

75 mm LL,  $\frac{3}{4}$ " x  $\frac{1}{2}$ ", afspærring. Til brus.

VVS-nr.	Betegnelse
728254004	Roset Ø70 mm, 2 stk.



### Tilgangsstykke

Excentrisk,  $\frac{3}{4}$ " x  $\frac{1}{2}$ ". GDV godkendt 03/00218.

VVS-nr.	Betegnelse
728408004	CC 7 mm, forkromet sæt



### Tilgangsstykke inkl. pakning, vinkel

$\frac{3}{4}$ " x  $\frac{1}{2}$ ". GDV godkendt 03/00218.

VVS-nr.	Betegnelse
728400004	Forkromet
728400304	Sæt a 2 stk., forkromet
728400120	Hvid, ej GDV godkendt



### Tilgangsstykke til brus

Forkromet med afspærring.

VVS-nr.	Betegnelse
728420004	$\frac{3}{4}$ " x $\frac{1}{2}$ "

**Vinkel til brus**

Forkromet.

VVS-nr.	Betegnelse
728402004	1/2" nippel x 1/2" muffe

**Vinkelforskruing til brus inkl. pakning**

Forkromet med nippel og omløber.

VVS-nr.	Betegnelse
728410033	3/4" x 1/2"
728412004	1/2" x 1/2"
728413006	3/4" x 3/4"

**Vægflange til brus**

Forkromet.

VVS-nr.	Betegnelse
728431204	1/2" muffe x 1/2" nippel m. flange

Stk. pris.

**Tilgangsstykke til brus, excentrisk**

Kort model, forkromet.

VVS-nr.	Betegnelse
728601004	Længde 18 mm, 1/2" x 1/2"
728601027	Længde 18, 5 exc. mm, 1/2" x 3/4"

**Tilgangsstykke til brus, excentrisk inkl. pakning**

75 mm 3/4" x 1/2", forkromet.

GDV godkendt 03/00218.

VVS-nr.	Betegnelse
728613004	Forkromet
728613404	Matsort

**Vægflange til brus**

55 mm forkromet uden skrue.

VVS-nr.	Betegnelse
728431004	1/2" nippel x 3/4" nippel, skjult mont.

**Tilgangsstykke, excentrisk inkl. pakning**

33 mm forkromet 3/4" x 1/2".

GDV godkendt 03/00218.

VVS-nr.	Betegnelse
728600004	1 stk.
728600104	2 stk.

**Tilgangsstykke til brus, excentrisk**

85 mm, 3/4" x 1/2" med afspærring.

VVS-nr.	Betegnelse
728618004	Forkromet





**Tilgangsstykke til brus, excentrisk**  
Special udgave, forkromet.

VVS-nr.	Betegnelse
728615003	1/2" nippel x 1/2" nippel, CC 40 mm
728615027	1/2" nippel x 3/4" nippel, CC 40 mm

**Tilgangsstykke med roset, excentrisk**  
55 mm forkromet, 3/4" x 1/2" og kontramøtrik.

VVS-nr.	Betegnelse
728615004	Ø70 mm



**Tilgangsstykke med roset, excentrisk**  
45 mm, forkromet 3/4" x 1/2". GDV godkendt 03/00218.

VVS-nr.	Betegnelse
728620004	Ø70 mm



**Tilgangsstykke med roset, excentrisk**  
60 mm, 3/4" x 1/2". GDV godkendt 03/00218.

VVS-nr.	Betegnelse
728621004	Ø70 mm, forkromet
728621504	Ø70 mm, poleret*
2641603	Tilgangsstykke, poleret

\*Ikke GDV godkendt.



**Tilgangsstykke til brus med roset, excentrisk**

3/4" x 1/2", forkromet, roset Ø40 mm, nippel x nippel.

VVS-nr.	Betegnelse
728623633	CC60 mm, sæt a 2 stk.
728623933	CC100 mm, sæt a 2 stk.



**Tilgangsstykke til brus med roset, filter og afspærring, excentrisk**

3/4" x 1/2".

VVS-nr.	Betegnelse
728618304	Ø70 mm, sæt a 2 stk.

**Tilgangsstykke til brus med roset, excentrisk** $\frac{3}{4}$ " x  $\frac{1}{2}$ ".

VVS-nr.	Betegnelse
728625004	Forkromet

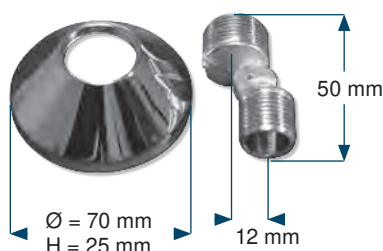
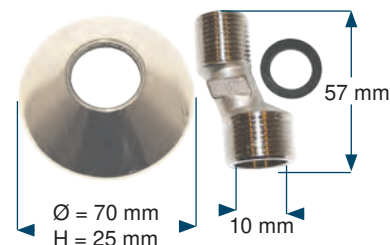
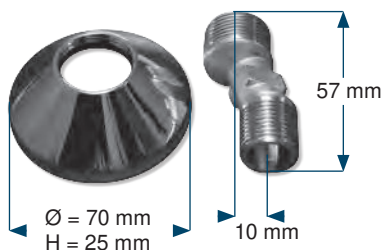
**Tilgangsstykke til brus med roset, excentrisk** $\frac{3}{4}$ " x  $\frac{1}{2}$ ".

VVS-nr.	Betegnelse
728625504	Poleret

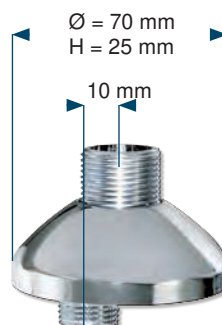
**Tilgangsstykke til brus med roset, excentrisk** $\frac{3}{4}$ " x  $\frac{1}{2}$ ".

VVS-nr.	Betegnelse
728626004	Forkromet

**Tilgangsstykke til brus med roset, excentrisk** $\frac{1}{2}$ " x  $\frac{1}{2}$ ".

VVS-nr.	Betegnelse
728630004	Forkromet, sæt a 2 stk.

**Tilgangsstykke til brus med roset, excentrisk** $\frac{3}{4}$ " x  $\frac{1}{2}$ ".

VVS-nr.	Betegnelse
728631027	Forkromet

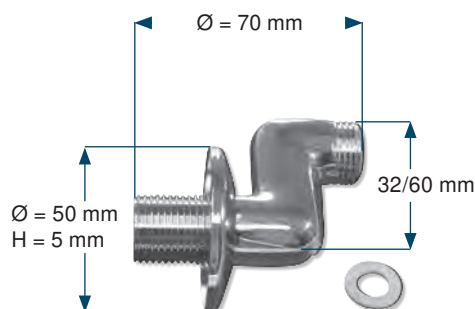
**Tilgangsstykke til brus med roset, excentrisk** $\frac{1}{2}$ " x  $\frac{3}{4}$ ".

VVS-nr.	Betegnelse
728632027	Forkromet 40 mm
728632004	Forkromet 60 mm

**Tilgangsstykke til brus, excentrisk**

Forkromet med omløber.



VVS-nr.	Betegnelse
728652633	$\frac{3}{4}$ " nippel x $\frac{3}{4}$ " omløber, CC 60 mm

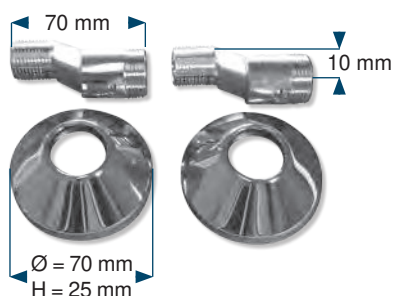

**Tilgangsstykke til brus med roset, excentrisk**  
Med afspærring.

VVS-nr.	Betegnelse
728640004	3/4" x 1/2", sæt a 2 stk.

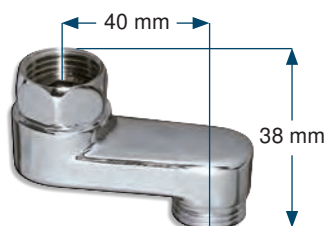

**Tilgangsstykke til brus, excentrisk**  
Forkromet.

VVS-nr.	Betegnelse
728652004	1/2" nippel x 1/2" omløber
728652027	1/2" nippel x 3/4" omløber
728652033	3/4" nippel x 1/2" omløber

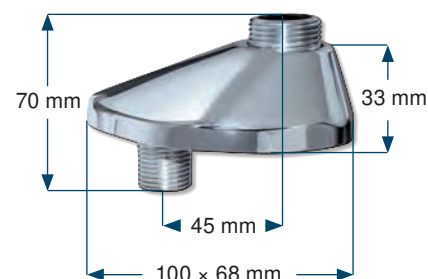

**Tilgangsstykke til brus med roset, excentrisk**  
3/4" x 1/2".

VVS-nr.	Betegnelse
728633027	Forkromet

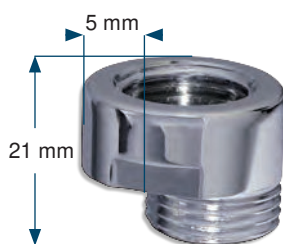

**Tilgangsstykke til brus, excentrisk**  
Kort model med muffe og nippel.

VVS-nr.	Betegnelse
728697004	1/2" muffe x 1/2" nippel
728697006	3/4" muffe x 3/4" nippel
728697033	3/4" muffe x 1/2" nippel

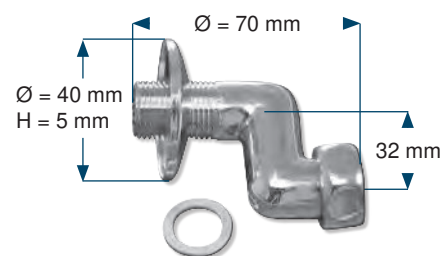

**Tilgangsstykke til brus med roset, excentrisk**  
Med omløber.

VVS-nr.	Betegnelse
728662004	1/2" omløber x 1/2" nippel
728662027	3/4" omløber x 1/2" nippel

**Vinkelforskruning til brus**  
Med afspærring og roset.



VVS-nr.	Betegnelse
745166393	3/4" x 1/2"



**Tilgangsstykke til brus med roset, excentrisk**  
Med omløber.

VVS-nr.	Betegnelse
728663003	3/4" omløber x 1/2" nippel
728663004	1/2" omløber x 1/2" nippel
728663006	1/2" omløber x 3/4" nippel

**Gliderset**

Forkromet.

VVS-nr.	Betegnelse [D1 x D2 x H]
728914004	Ø67 x 22 x 10 mm
728914034	Ø61 x 22 x 10 mm
728914104	Ø56 x 22 x 10 mm (m. plastring)
728914106	Ø70 x 28 x 15 mm (m. plastring)
728914204	Ø90 x 22 x 15 mm

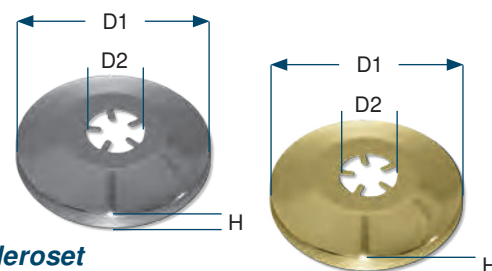
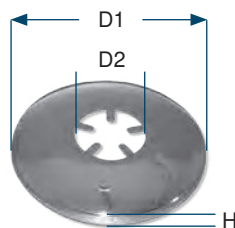
**Gliderset**

Forkromet og poleret.

VVS-nr.	Betegnelse [D1 x D2 x H]
728916004	Ø70 x 22 x 15 mm
728916006	Ø70 x 28 x 15 mm
728916034	Ø80 x 22 x 15 mm
728916036	Ø80 x 28 x 15 mm
728916044	Ø80 x 22 x 30 mm
728916504	Ø70 x 22 x 15 mm, poleret
728916534	Ø80 x 22 x 15 mm, poleret

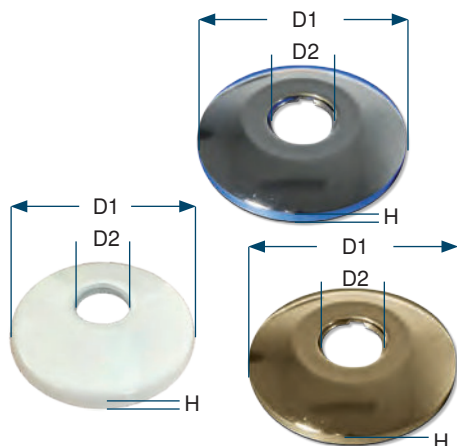
**Gevindrosetter**

VVS-nr.	Betegnelse [D1 x D2 x H]
728906004	Ø70 mm x 1/2" x 15 mm, forkromet
728915004	Ø70 mm x 1/2" x 10 mm, forkromet
728915024	Ø70 mm x 1/2" x 10 mm, hvidlakeret
728915034	Ø67 mm x 1/2" x 25 mm, forkromet
728915106	Ø70 mm x 3/4" x 15 mm, forkromet
728915124	Ø70 mm x 1/2" x 10 mm, poleret
728915126	Ø70 mm x 3/4" x 10 mm, poleret
728915204	Ø80 mm x 1/2" x 15 mm, forkromet
728915206	Ø80 mm x 3/4" x 15 mm, forkromet
728915207	Ø80 mm x 3/4" x 15 mm, poleret
728915304	Ø90 mm x 1/2" x 15 mm, forkromet
728915306	Ø90 mm x 3/4" x 15 mm, forkromet
728915316	Ø90 mm x 3/4" x 15 mm, poleret
728915404	Ø87 mm x 1/2" x 6 mm, forkromet
728915804	Ø110 mm x 1/2" x 15 mm, forkromet
728915806	Ø110 mm x 3/4" x 15 mm, forkromet
728915904	Ø50 mm x 1/2" x 10 mm, forkromet
728906404	Ø70 mm x 1/2" x 15 mm, matsort
728915406	Ø70 mm x 3/4" x 15 mm, matsort
728915416	Ø70 mm x 3/4" x 25 mm, matsort

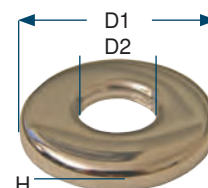
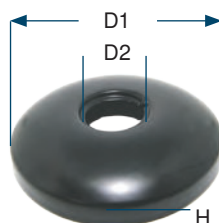
**Gevindroset**

Forkromet, kraftig model.

VVS-nr.	Betegnelse [D1 x D2 x H]
728915704	Ø50 mm x 1/2" x 6 mm

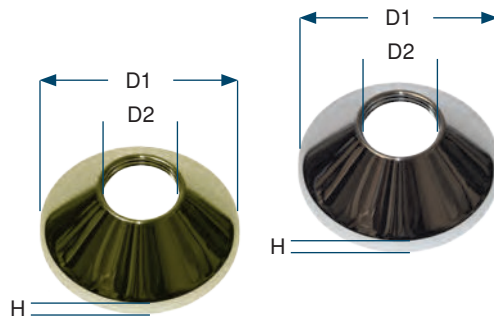

### Gevindrosetter

Forkromet eller poleret udførelse.

VVS-nr.	Betegnelse [D1 × D2 × H]
728921004	Ø70 mm × ¾" × 27 mm × 7 mm
728921504	Ø70 mm × ¾" × 27 mm × 7 mm, poleret

### Gevindrosetter

Forkromet.

VVS-nr.	Betegnelse [D1 × D2 × H]
728921034	Ø80 mm × ½" × 30 mm
728921084	Ø80 mm × ¾" × 30 mm
728921094	Ø87 mm × ¾" × 45 mm

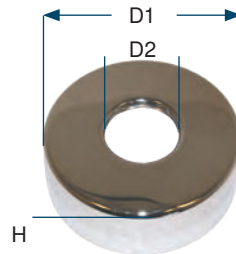
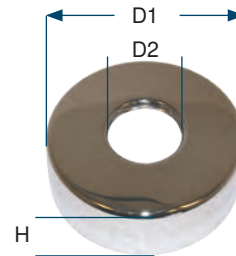
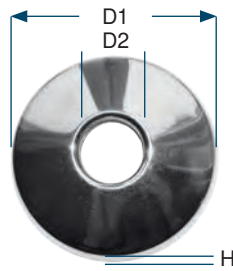

### Vægrossetter

Forkromet.

VVS-nr.	Betegnelse [D1 × D2 × H]
728922004	Ø70 mm × ¾" × 26 mm



**Fiberpakning**

Til 3/4" omløber på blandingsbatterier.

VVS-nr.	Betegnelse
728961006	24 x 14 x 2 mm i pakning



**Eurovinkel til brus**

VVS-nr.	Betegnelse
729000004	1/2" x 1/2"



**Overgangsstykke, må bruges til drikkevand**

Forkromet med kontraventil.

VVS-nr.	Betegnelse
729314004	3/4" x 1/2"



**Gevindringe**

Forniklede uden bund.

VVS-nr.	Betegnelse
735732004	1/2" x 3/8"
735732006	3/4" x 1/2"
735732007	7/8" x 3/4"



**Gevindringe**

Messing uden bund.

VVS-nr.	Betegnelse
735732002	3/8" x 1/4"
735732008	1" x 3/4"
735732009	1" x 1/2"
735732010	1 1/4" x 1"
735732011	1/2" x 1/4"



**Gevindringe**

Forniklede med bund.

VVS-nr.	Betegnelse
735732104	1/2" x 3/8"
735732106	3/4" x 1/2"
735732108	3/4" x 1"
735732110	1 1/4" x 1"



**Rørbærer**

Forkromet indstillelig til 18 mm hovedbruserør.

VVS-nr.	Betegnelse
735750264	Rørbærer

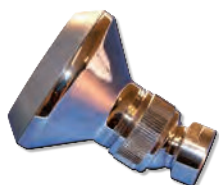

### Black Shadow hovedbruser

Med kugleled og sort si.

VVS-nr.	Betegnelse
736200704	1/2"



### Master Perfecta hovedbruser

Leveres med eller uden kugleled, og der medfølger flowbegrænser 10 l/min.

VVS-nr.	Betegnelse
736096704	Fast model
736097704	Med kugleled
736096804	Forkromet muffe 1/2" x 28 mm
736096904	O-ring
736096905	Indsats til bruser



### Poleret hovedbruser

Med "dråber".

VVS-nr.	Betegnelse
736280210	Ø130 mm x 1/2"
736282310	Ø150 mm x 1/2"
736280310	Ø130 mm x 3/4"

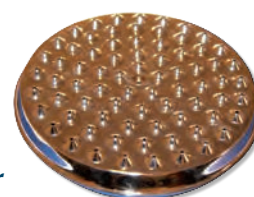

### Forkromet hovedbruser

Med "dråber".

VVS-nr.	Betegnelse
736280004	Ø130 mm x 1/2"
736282004	Ø150 mm x 1/2"
736282006	Ø150 mm x 3/4"



### Hovedbruser

Fast model 1/2".

VVS-nr.	Betegnelse
214-01	Hvid
214-10	Forkromet



### Hovedbruser

Forkromet.

VVS-nr.	Betegnelse
736286004	Ø120 mm x 1/2"



### Bruser med ringsi

VVS-nr.	Betegnelse
736393004	1/2".

**Arimex Duet gaffelstykke**

Leveres i enten forkromet eller messing.

VVS-nr.	Betegnelse
737421004	¾" gevind, forkromet
737421210	¾" gevind, messing
737421020	¾" gevind, hvidlakeret



**Arimex Duet gaffelstykke til væg**

VVS-nr.	Betegnelse
737581004	Forkromet



**Arrow glider**

Med glider passende til brusestænger.

VVS-nr.	Betegnelse
737722301	Forkromet



**Arimex brusestang**

Matsort.

VVS-nr.	Betegnelse
737750401	650 mm
737750402	900 mm



**Overgangsstykker**

Forkromede uden kontraventil.

VVS-nr.	Betegnelse
737881004	¾" mufte × ½" nippel



### Forkromet bruseslange

Twistfree funktion.

VVS-nr.	Betegnelse
738001204	1250 mm x 1/2"
738002204	1500 mm x 1/2"
738005704	2000 mm x 1/2"



### Hvid plast bruseslange

Twistfree funktion.

VVS-nr.	Betegnelse
738081220	1250 mm x 1/2"
738082220	1500 mm x 1/2"
738085220	2000 mm x 1/2"



### Bruseslange metaleffekt

Biflex, twistfree funktion.

VVS-nr.	Betegnelse
738032104	1500 mm x 1/2"
738055104	2000 mm x 1/2"



### Forkromet bruseslange

Med led.

VVS-nr.	Betegnelse
738005404	2000 mm x 1/2"



### Hvid plast bruseslange, standard

Standard udførelse.

VVS-nr.	Betegnelse
738081020	1250 mm, 1/2" konisk x 1/2" omløber
738082020	1500 mm, 1/2" konisk x 1/2" omløber
738085020	2000 mm, 1/2" konisk x 1/2" omløber
738205004	2500 mm, 1/2" kon/cyl omløbere
738206004	3000 mm, 1/2" kon/cyl omløbere
738208004	4000 mm, 1/2" kon/cyl omløbere

**Silverflex bruseslange**

Twistfree.

VVS-nr.	Betegnelse
738143204	1250 mm
738143304	1500 mm
738143404	2000 mm

**Silverflex bruseslange**

2000 mm.

VVS-nr.	Betegnelse
738005204	1/2" x con/cyl, standard
738005304	1/2" x con/cyl, twistfree

**Plast bruseslanger**

Med speciel tilslutning, hvid.

VVS-nr.	Betegnelse
738224014	2000 mm, 3/8" omløber x 15/1 nippel

**Silverline bruseslanger**

Standard 1/2".

VVS-nr.	Betegnelse
738005504	2000 mm
738002170	1500 mm

**Silverflex bruseslange**

Twistfree funktion, 2000 mm.

VVS-nr.	Betegnelse
738005344	De Lux, 1/2"



**Forkromet bruseslange, specialudgaver**  
Maks. længde 2000 mm.

VVS-nr.	Betegnelse
738122014	1250 mm, 3/8" omløber × 15/1 mm nippel
738122015	1250 mm, 1/2" omløber × 15/1 mm nippel
738122126	1250 mm, 1/2" omløber × 3/8" omløber
738123003	1500 mm, 3/8" nippel × 3/8" nippel
738123013	1500 mm, 3/8" omløber × 3/8" nippel
738123014	1500 mm, 3/8" omløber × 15/1 mm nippel
738123015	1500 mm, 1/2" omløber × 15/1 mm nippel
738123216	1500 mm, 1/2" omløber × 3/8" nippel
738124014	2000 mm, 3/8" omløber × 15/1 mm nippel
738124216	2000 mm, 1/2" omløber × 3/8" nippel



**Forkromet bruseslange, standard**  
Maks. længde på 5000 mm. Uden plast.

VVS-nr.	Betegnelse
738001004	1250 mm, 1/2" kon/cyl omløbere
738002104	1500 mm, 1/2" kon/cyl omløbere
738005104	2000 mm, 1/2" kon/cyl omløbere
738005105	2500 mm, 1/2" kon/cyl omløbere
738005106	3000 mm, 1/2" kon/cyl omløbere
738005107	3500 mm, 1/2" kon/cyl omløbere
738005108	4000 mm, 1/2" kon/cyl omløbere
738005110	5000 mm, 1/2" kon/cyl omløbere



**Bruseslange**  
2000 mm.

VVS-nr.	Betegnelse
738005424	1/2", mat sort



**Bruseslange**  
Kon/cyl omløber 1/2", metal.

VVS-nr.	Betegnelse
738002180	1500 mm, bronze
738002185	1500 mm, messing
738002190	1500 mm, forgyldt
738002400	1500 mm, mat sort
738002101	1500 mm, mat hvid

**Arrow Brilljant håndbruser**

Uden tilbehør.



VVS-nr.	Betegnelse
738515291	Forkromet
738515295	Hvid

**Arrow håndbruser "Aqua Sense"**

Forkromet.

VVS-nr.	Betegnelse
738518304	3 strålefunktioner

**Arrow Brilljant håndbruser**

Med vægbeslag.

VVS-nr.	Betegnelse
738515300	I blisterpak
738515301	I pose

**Arrow Diamant håndbruser**

Med vægbeslag.

VVS-nr.	Betegnelse
738551300	Forkromet
738551304	Hvid

**Bøjninger til håndbrusere**

Plastforkromet eller hvid plast.



VVS-nr.	Betegnelse
738674001	½", plastforkromet
738674504	½", hvid plast

**Håndbruser Turbo Spray**

Yderst vandbesparende.

VVS-nr.	Betegnelse
738641004	Hvid

**Holder til håndbruser**

Plast.



VVS-nr.	Betegnelse
738855401	Matsort



## Håndbruser

Forkrommet med antikalk.

VVS-nr.	Betegnelse
738451204	Riviera, 1-spray, Ø100 mm
738451304	Milano, 3-spray, Ø100 mm
738451414	Milano, 3-spray, Ø100 mm, matsort
738451404	Algarve, 3-spray, Ø115 mm
738451504	Lagune, 5-spray, Ø100 mm
738451604	Amalfi, 1-spray, Ø28 mm

## Håndbruser

Poleret, Ø75 mm.

VVS-nr.	Betegnelse
738595210	Model Nicky



## Håndbruser

Poleret.

VVS-nr.	Betegnelse
738595110	Poleret 'old style'



## Håndbruser "Nostalg"

Forkrommet/hvid.

VVS-nr.	Betegnelse
738595004	Model "Nostalg"
738595104	Hvid



**Glider til Arrow brusersæt**

I metal eller plast.

VVS-nr.	Betegnelse
737722301	Krom, 18/19 mm
737748905	Hvid, 18/19 mm

**Shampohylde til Arrow**

VVS-nr.	Betegnelse
773475800	Hvid

**Arrow bruseholder med kugleled**

Passer til de fleste typer håndbrusere.

VVS-nr.	Betegnelse
738822005	Hvid, i blisterpak
738822004	Hvid, i pose

**Waterblock**

Universal vandskadesikring til bl.a. vaskemaskiner. Min. 2 ltr./m. Maks 30 ltr./m. Maks. vandtemperatur 70 °C.

VVS-nr.	Betegnelse
739111004	3/4"

**Håndbruser**

VVS-nr.	Betegnelse
738675220	Vibro Spray, hvid

**Forkromet vægflange**

3-huls flange med 4 kt. huller til håndbruser.

VVS-nr.	Betegnelse
738811004	Forkromet 3-huls flange

**Kontraventil**

Forkromet, må bruges til drikkevand max 90 °C.

VVS-nr.	Betegnelse
738960004	1/2", prøvetryk 16 bar





### Gårdposteventil med T-greb

Poleret med glat tud uden kontraventil.

VVS-nr.	Betegnelsen
741101004	1/2"
741101006	3/4"
741101008	1"



### Gårdposteventil med T-greb

Matforkromet med glat tud uden kontraventil.

VVS-nr.	Betegnelsen
741107004	1/2"



### Gårdposteventil med T-greb

Forkromet med glat tud.

VVS-nr.	Betegnelsen
741111004	1/2"



### Gårdposteventil med krongreb

Forkromet med glat tud uden kontraventil.

VVS-nr.	Betegnelsen
741125004	1/2"
741125006	3/4"



### Gårdposteventil med T-greb

Poleret med slangeforskruing uden kontraventil.

VVS-nr.	Betegnelsen
741301004	1/2"
741301006	3/4"
741301008	1"

**Gårdposteventil med T-greb**

Forkromet med slangeforskruning og uden kon-

VVS-nr.	Betegnelse
741316004	1/2" x 3/4"

**Gårdposteventil til nøgle.**

Poleret med slangeforskruning uden kontraventil.

VVS-nr.	Betegnelse
741309004	1/2"

**Gårdposteventil med T-greb**

Forkromet med slangeforskruning uden kontra-

VVS-nr.	Betegnelse
741311004	1/2"
741311006	3/4"

**Gårdposteventil med triagreb**

Matforkromet med slangeforskruning uden kontra-

VVS-nr.	Betegnelse
741315004	1/2"

**Gårdposteventil med T-greb**

Matforkromet med slangeforskruning uden kontra-

VVS-nr.	Betegnelse
741307004	1/2"
741307006	3/4"
741307008	1"

**Gårdposteventil til nøgle.**

Forkromet med slangeforskruning uden kontra-

VVS-nr.	Betegnelse
741319004	1/2"
741319006	3/4"

**Gårdposteventil**

Til nøgle.

VVS-nr.	Betegnelse
743460008	1/2", forkromet, 200 mm
743460004	1/2", forkromet, 300 mm
743460006	1/2", forkromet, 400 mm
743460011	Nøgleoverdel



### Gårdposteventil med T-greb

Forkromet med slangeforskruning uden kontra-ventil.

VVS-nr.	Betegnelse
741315104	1/2"
741315106	3/4"

### Gårdposteventil til Århusbane

Selvlukkende gårdposteventil, der benyttes på bl.a. campingpladser og kirkegårde. Bemærk, at denne type ventil ikke er frostsikker og derfor skal afmonteres, før vinteren sætter ind. Ej GDV godkendt.

VVS-nr.	Betegnelse
743070034	1/2", med gevind på udløbstud
743070064	1/2", forkromet med glat udløbstud
743070100	Pakningsæt
743071520	Pakningsventil



### Gårdposteventil med kronegreb

Matforkromet med slangeforskruning og kontra-ventil.

VVS-nr.	Betegnelse
741415004	1/2"
741415006	3/4"



### Gårdposteventil med T-greb

Matforkromet med slangeforskruning og kontraventil.

VVS-nr.	Betegnelse
741407004	1/2"



### Gårdposteventil med T-greb

Forkromet med slangeforskruning og kontraventil.

VVS-nr.	Betegnelse
741411004	1/2"



### Gårdposteventil til nøgle

Matforkromet med slangeforskruning og kontraventil.

VVS-nr.	Betegnelse
741427004	1/2"



### Gårdposteventil med T-greb

Matforkromet med slangeforskruning og kontraventil.

VVS-nr.	Betegnelse
741411006	3/4"

**Overdel med T-greb**

Poleret uden kontraventil.

VVS-nr.	Betegnelse
745001604	1/2"
745001606	3/4"
745001608	1"
745001603	3/8"

**Overdel med T-greb**

Poleret med kontraventil.

VVS-nr.	Betegnelse
745001704	1/2"
745001706	3/4"

**Overdel med T-greb**

Forkromet uden kontraventil.

VVS-nr.	Betegnelse
745001003	3/8"
745001004	1/2"
745001006	3/4"
745001008	1"

**Overdel med T-greb**

Forkromet med kontraventil.

VVS-nr.	Betegnelse
745001106	3/4"

**Overdel til nøgle**

Forkromet med kontraventil.

VVS-nr.	Betegnelse
745002104	1/2"
745002106	3/4"

**Overdel til nøgle**

Forkromet uden kontraventil.

VVS-nr.	Betegnelse
745002004	1/2"
745002006	3/4"
745002008	1"

**Overdel til nøgle**

Poleret uden kontraventil.

VVS-nr.	Betegnelse
745002604	1/2"
745002606	3/4"
745002608	1"

**Overdel til nøgle**

Poleret med kontraventil.

VVS-nr.	Betegnelse
745002706	3/4"



### Nøgle

Til aftap- og stopventil.

VVS-nr.	Betegnelse
744486004	6 mm firkant



### Overdel med kontraventil til kronegreb

VVS-nr.	Betegnelse
745164104	Overdel 1/2" med kontraventil komplet med fjeder



### Tilbehør til overdel

VVS-nr.	Betegnelse
745164204	Fjeder til kegle/kontraventil, kort model
745164304	Fjeder til kegle/kontraventil, lang model
745164904	Kegle, løs til ventiloverdel



### Overdel med keramik

VVS-nr.	Betegnelse
745017830	1/2"

**Servanteventil**

Forkrommet, ikke GVD godkendt.

VVS-nr.	Betegnelse
740105534	1/2"



**Presto Neo gårdposteventil 1/2"**

VVS-nr.	Betegnelse
742333434	Koldt vand, 65 mm, 15 sek.
742333444	Koldt vand, 65 mm, 7 sek.
742333464	Varmt vand, 65 mm, 15 sek.
742333474	Koldt vand, 95 mm, 15 sek.
742333484	Koldt vand, 95 mm, 7 sek.



**Presto Neo overdel**

VVS-nr.	Betegnelse
745166106	7-10 sek./3 l min., blå



**Presto Neo gårdposteventil 1/2"**

VVS-nr.	Betegnelse
742334004	7 og 11 sek., grå
742334104	7 og 11 sek., rød
742334204	7 og 11 sek., grøn



**Presto Neo servanteventil 1/2"**

Under GDV godkendelse.

VVS-nr.	Betegnelse
740747434	Koldt vand, 7 sek.
740747444	Koldt vand, 7 sek.
740747464	Varmt vand, 15 sek.



**Presto Neo servanteventil med temperaturregulering**

3/8" Flexslange. Under GDV godkendelse.

VVS-nr.	Betegnelse
740748004	7 og 11 sek., grå
740748104	7 og 11 sek., rød
740748204	7 og 11 sek., grøn



### Haneforlængere, forkromede

Leveres i kraftig udførelse med indvendig profil så de kan spændes med nøgle.

VVS-nr.	Betegnelse
743171009	3/8" x 10 mm
743171010	1/2" x 10 mm
743171011	3/4" x 10 mm
743171014	3/8" x 15 mm
743171015	1/2" x 15 mm
743171016	3/4" x 15 mm
743171019	3/8" x 20 mm
743171020	1/2" x 20 mm
743171021	3/4" x 20 mm
743171024	3/8" x 25 mm
743171025	1/2" x 25 mm
743171026	3/4" x 25 mm
743171029	3/8" x 30 mm
743171030	1/2" x 30 mm
743171031	3/4" x 30 mm
743171039	3/8" x 40 mm
743171040	1/2" x 40 mm
743171041	3/4" x 40 mm
743171042	1" x 40 mm
743171049	3/8" x 50 mm
743171050	1/2" x 50 mm
743171051	3/4" x 50 mm
743171079	3/8" x 80 mm
743171080	1/2" x 80 mm
743171081	3/4" x 80 mm
743171099	3/8" x 100 mm
743171100	1/2" x 100 mm
743171101	3/4" x 100 mm



### Haneforlængere, rå

Leveres i kraftig udførelse med indvendig profil så de kan spændes med nøgle.

VVS-nr.	Betegnelse
743171509	3/8" x 10 mm
743171510	1/2" x 10 mm
743171511	3/4" x 10 mm
743171514	3/8" x 15 mm
743171515	1/2" x 15 mm
743171516	3/4" x 15 mm
743171519	3/8" x 20 mm
743171520	1/2" x 20 mm
743171521	3/4" x 20 mm
743171524	3/8" x 25 mm
743171525	1/2" x 25 mm
743171526	3/4" x 25 mm
743171529	3/8" x 30 mm
743171530	1/2" x 30 mm
743171531	3/4" x 30 mm
743171532	1" x 30 mm
743171539	3/8" x 40 mm
743171540	1/2" x 40 mm
743171541	3/4" x 40 mm
743171549	3/8" x 50 mm
743171550	1/2" x 50 mm
743171551	3/4" x 50 mm
743171579	3/8" x 80 mm
743171580	1/2" x 80 mm
743171581	3/4" x 80 mm
743171599	3/8" x 100 mm
743171600	1/2" x 100 mm
743171601	3/4" x 100 mm



**Kuglehane**

Uden greb, forkromet. Må bruges til drikkevand. Undtaget 3/4".

VVS-nr.	Betegnelse
743521002	1/4" muffe × 8 mm nippel
743521003	3/8" muffe × 10 mm nippel
743521006	Forkromet 3/4" muffe og nippel
743521013	Forkromet 3/8" muffe × 12 mm nippel



**Quickstop kuglehane**

Muffe og nippel med greb, forkromet. Må bruges til drikkevand, undtaget 3/4".

VVS-nr.	Betegnelse
743523002	1/4" muffe × 8 mm nippel
743523003	3/8" muffe × 10 mm nippel
743523006	Forkromet 3/4" muffe og nippel
743523013	Forkromet 3/8" muffe × 12 mm nippel



**Arimex kuglehane**

Rødt greb, forkromet. Må bruges til drikkevand.

VVS-nr.	Betegnelse
743523104	1/2"

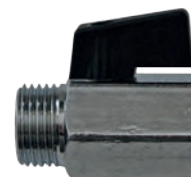

**Arimex kuglehane**

Sort greb, plan pakflade. Må bruges til drikkevand.

VVS-nr.	Betegnelse
743523202	1/4"
743523204	1/2"



**Quickstop kuglehane**

Forkromet uden greb og med muffen. Må bruges til drikkevand.

VVS-nr.	Betegnelse
743620002	1/4"
743620003	3/8"



**Quickstop kuglehane**

Forkromet med greb og muffen. Må bruges til drikkevand.

VVS-nr.	Betegnelse
743622002	1/4"
743622003	3/8"
743622102	1/4" med rustfri skrue



**Quickstop kuglehane**

Forkromet med greb og muffen. Må bruges til drikkevand.

VVS-nr.	Betegnelse
743622103	1/4"



### Stopventil med håndhjul

Rå med muffer. Ej GDV godkendt.

VVS-nr.	Betegnelse
744107004	1/2"
744107006	3/4"
744107008	1"



### Stopventil med håndhjul og sideaftap

Rå med muffer. Ej GDV godkendt.

VVS-nr.	Betegnelse
744157004	1/2"
744157006	3/4"
744157008	1"
744157010	1 1/4"
744157011	1 1/2"



### Sideaftalpventil

Med T-greb.

VVS-nr.	Betegnelse
744480T03	3/8"



### Stopventil med T-greb

Rå med muffer. Ej GDV godkendt.

VVS-nr.	Betegnelse
744101006	3/4"
744101008	1"
744101004	1/2"



### Stopventil med Krone-greb

Rå med muffer. Ej GDV godkendt.

VVS-nr.	Betegnelse
744105004	1/2"



### Fritstrømsventil

Rå, med håndhjul og muffer. Ej GDV godkendt.

VVS-nr.	Betegnelse
744347003	3/8"
744347004	1/2"
744347006	3/4"
744347008	1"
744347010	1 1/4"
744347011	1 1/2"
744347013	2 1/2"

**Fritstrømsventil med sideaftap**

Rå med håndhjul og muffer. Ej GDV godkendt.

VVS-nr.	Betegnelse
744367004	1/2"
744367006	3/4"
744367008	1"
744367010	1 1/4"
744367011	1 1/2"



**Overdel til fristrømning**

VVS-nr.	Betegnelse
745171004	1/2"
745171006	3/4"
745171008	1"
745171010	1 1/4"
745171011	1 1/2"
745171012	2"
745171014	3"

**Overdel til stopventil med håndhjul**

VVS-nr.	Betegnelse
744507003	3/8"
744507004	1/2"
744507006	3/4"
744507008	1"
744507010	1 1/4"
744507011	1 1/2"
744507012	2"



**Diverse reservedele**

Til stop og aftapventiler.

VVS-nr.	Betegnelse
744480002	Sideaftapventil med T-greb, 1/4"
744480003	Sideaftapventil med håndhjul, 3/8"
744481002	Sideaftapventil med håndhjul, 1/4"
744486004	Nøgle til aftap og stopventil, 1/2"
744486006	Nøgle til aftap og stopventil, 3/4"
745007004	Håndhjul, grønlakeret, 6 mm 4-kt.
745007006	Håndhjul, grønlakeret, 6 mm 4-kt.
745007008	Håndhjul, grønlakeret, 7 mm 4-kt.
745007010	Håndhjul, grønlakeret, 8 mm 4-kt.
745007012	Håndhjul, grønlakeret, 9 mm 4-kt.
744482002	Prop 1/4"
744482003	Prop 3/8"





### Stopventiler forkromet

1/2" x 10 mm. Ej GDV godkendt.

VVS-nr.	Betegnelse
744416723	Med kappe, Ø56 roset
744420073	Med classic greb, Ø56 roset



### Stopventiler

Vinkelløbende uden omløber. Ej GDV godkendt.

VVS-nr.	Betegnelse
744430023	Med muffe, 1/2" x 3/8"



### Stopventiler med kontraventil

Med slangeforskruing uden omløber, GDV godkendt 03/00105.

VVS-nr.	Betegnelse
744426023	1/2" x 3/8" x 3/4", roset Ø56 mm
744426024	Slangeforskruing til 744426023



### Vinkelkuglehane med kontra

Til vaskemaskine m.m.

VVS-nr.	Betegnelse
744403433	1/2" x 3/4", nippel/nippel



### VA Albertoni stopventil til nøgle

Med omløber, Ø56 mm. GDV godkendt 03/00105.

VVS-nr.	Betegnelse
744426223	1/2" x 3/4" x 10 mm



### VA Albertoni Stopventil

Ø56 mm, poleret. Ej GDV godkendt.

VVS-nr.	Betegnelse
744416504	1/2" x 1/2", poleret
744416523	1/2" x 3/8" med 10 mm omløber, poleret
744416423	1/2" x 3/8" med 10 mm omløber, mat hvid
744416623	1/2" x 3/8" med 10 mm omløber, mat sort



### VA Albertoni Stopventil

Ø56 mm med filter, forkromet. GDV godkendt 03/00105.

VVS-nr.	Betegnelse
744416923	1/2" x 1/2", lang model uden omløber, 1 stk.
744416999	1/2" x 3/8" med 10 mm omløber, 2 stk.

**VA Albertoni stopventiler**

GDV godkendt 03/00105.

VVS-nr.	Betegnelse
744416004	VL, 1/2" x 1/2", roset Ø56 mm
744416023	VL, 1/2" x 3/8", roset Ø56 mm uden omløber
744416223	1/2" x 10 mm, roset Ø65 med omløber
744416025	1/2" x 10 mm omløber, roset Ø62 mm
744416124	1/2" x 12 mm omløber, roset Ø56 mm
744416104	1/2" x 1/2", roset Ø70 mm, lang model
744416123	VL, 1/2" x 3/8", lang model, roset Ø77 mm, 2 stk.
744416123-1	1/2" x 3/4", lang model med omløber, roset Ø56 mm
744416224	1/2" x 3/8", med 10 mm omløber, roset Ø80 mm
744416823	1/2" x 10 mm, fuldt gevind uden roset

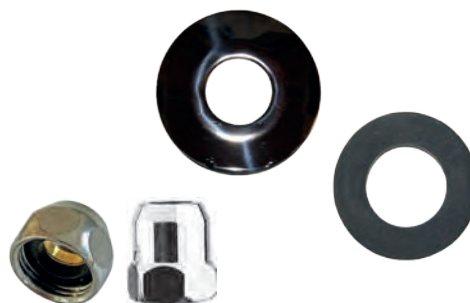
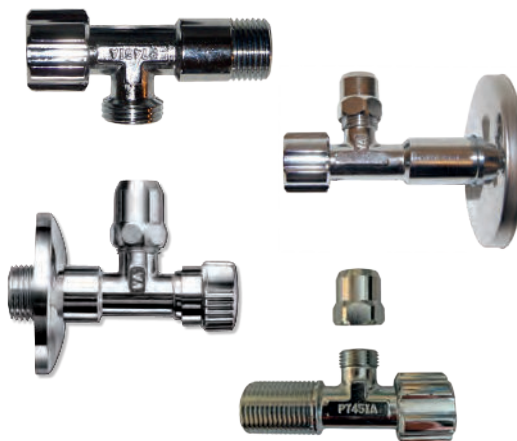

**Tilbehør til stopventil**

VVS-nr.	Betegnelse
728914004	Roset til stopventil, Ø67 mm
728915204	Roset til stopventil, Ø80 mm
744419078	Roset til stopventil, Ø77 mm
744540223	Omløbersæt, forkromet, 3/8" x 10 mm, lav model
744540233	Omløbersæt, forkromet, 3/8" x 10 mm, høj model
744540234	Omløbersæt, forkromet 3/8" x 12 mm høj
744540533	Omløber til stopventil, høj model
744540633	Nylonindsats til stopventil 10 mm
744419026	Roset til stopventil, Inox, Ø56 mm
744650023	Gummiring 19 x 10 mm til omløbersæt
744650024	Gummiring 19 x 12 mm til omløbersæt



## Slangeforskruninger i messing med "vinger"

VVS-nr.	Betegnelse
744700003	3/8" x 3/8"
744700004	1/2" x 1/2"
744700006	3/4" x 3/4"
744700008	1" x 1"
744700010	1 1/4" x 1 1/4"
744700011	1 1/2" x 1 1/2"
744700012	2" x 2"
744700013	2 1/2"
744700016	4"
744700023	1/2" x 3/8"
744700033	3/4" x 1/2"
744700042	1" x 1/2"
744700043	1" x 3/4"
744700044	1 1/4" x 1"



## Slangeforskruninger i messing, drejet udgave

VVS-nr.	Betegnelse
744700103	3/8"
744700104	1/2"
744700106	3/4"
744700108	1"
744700110	1 1/4"
744700111	1 1/2"
744700112	2"
744700133	3/4" x 1/2"
744700142	1" x 1/2"
744700143	1" x 3/4"



## Slangeforskruninger

VVS-nr.	Betegnelse
744700R04	Rustfri stål, 1/2"
744700R06	Rustfri stål, 3/4"
744700R08	Rustfri stål, 1"
744700R10	Rustfri stål, 1 1/4"
744702026	Forkromet, 1/2" x 10 mm
744702103	Forkromet, 3/8"
744702104	Forkromet, 1/2"
744702106	Forkromet, 3/4"
744700022	Forkromet, M22 x 1/2"



## Slangeforskruninger i messing, vinkel

VVS-nr.	Betegnelse
744710004	1/2" x 1/2"
744710033	3/4" x 1/2"
744710032	3/4" x 3/8"

**Slangeforskruninger i messing**

Med udvendigt gevind.

VVS-nr.	Betegnelse
744718003	3/8"
744718004	1/2"
744718006	3/4"
744718008	1"
744718010	1 1/4"
744718011	1 1/2"
744718012	2"
744718033	3/4" x 1/2"
744718038	3/4" x 5/8"
744718043	1" x 3/4"



**Slangeforskruninger i messing, dobbelt**

VVS-nr.	Betegnelse
744730004	Med vinger, dobbelt, 1/2"
744730006	Med vinger, dobbelt, 3/4"
744730008	Med vinger, dobbelt, 1"
744730010	Med vinger, dobbelt, 1 1/4"
744730033	Med vinger, dobbelt, 3/4" x 1/2"
744730042	Med vinger, dobbelt, 1" x 1/2"
744730043	Med vinger, dobbelt, 1" x 1/4"



**Slangenippel i messing, gevind og 6-kant**

VVS-nr.	Betegnelse
744732002	1/4" x 25 mm, Ø7 mm
744732003	3/8" x 25 mm, Ø11 mm
744732004	1/2" x 25 mm, Ø15 mm
744732006	3/4" x 30 mm, Ø21 mm
744732008	1" x 35 mm, Ø22 mm
744732010	1 1/4" x 40 mm, Ø33 mm
744732011	1 1/2" x 45 mm, Ø41 mm
744732012	2"
744732023	1/2" x 3/8"
744732033	3/4" x 1/2"



**Slangeforskruninger i messing, dobbelt**

VVS-nr.	Betegnelse
744730104	Drejet, dobbelt, 1/2"
744730106	Drejet, dobbelt, 3/4"
744730108	Drejet, dobbelt, 1"
744730933	Drejet, dobbelt, 1/2" x 3/4"



## Slangeforskruninger i messing

Med indvendigt gevind.

VVS-nr.	Betegnelse
744733004	1/2"
744733006	3/4"
744733008	1"
744733010	1 1/4"



## Slangesamlør i messing

VVS-nr.	Betegnelse
744736003	3/8"
744736004	1/2"
744736005	5/8"
744736006	3/4"
744736008	1"
744736010	1 1/4"
744736011	1 1/2"



## Slangesamlør i messing

VVS-nr.	Betegnelse
744737004	T-form 1/2"
744737006	T-form 3/4"



## Skrutrækker til slangebinder

VVS-nr.	Betegnelse
744760000	4-kant, 7 mm
744760014	Slangebinder 8-12 mm
744760022	Slangebinder 12-22 mm
744760030	Slangebinder 16-27 mm



## Strålerør

VVS-nr.	Betegnelse
744751000	1/2" x 3/4"



## Strålerør

VVS-nr.	Betegnelse
744750006	3/4", med omløber



**Tilslutningslanger**

PVC for koldt vand. Ej GDV godkendt.



VVS-nr.	Betegnelse
744772030	1/2" x 1/2" x 300 mm
744772040	1/2" x 1/2" x 400 mm
744772050	1/2" x 1/2" x 500 mm
744773030	1/2" x 3/8" x 300 mm
744773040	1/2" x 3/8" x 400 mm
744773050	1/2" x 3/8" x 500 mm



**Trykslanger/armeret stålslanger**

Ej GDV godkendt.

VVS-nr.	Betegnelse
7188084	1/2" x 650 mm
7188036	1/2" x 800 mm
7188086	1/2" x 1000 mm
7188035	3/4" x 600 mm
7188055	3/4" x 1000 mm
7188054	3/4" x 2000 mm
7188048	3/4" x 1/2" vinkel, 1500 mm



**GD2 slange**

Ej GDV godkendt.

VVS-nr.	Betegnelse
744774015	150 mm



**Tilslutningslanger**

Med rustfrit trådvæv for koldt og varmt vand. Ej GDV godkendt.

VVS-nr.	Betegnelse
744774030	1/2" x 300 mm
744774040	1/2" x 400 mm
744774050	1/2" x 500 mm
744774060	1/2" x 600 mm
744774075	1/2" x 750 mm
744774100	1/2" x 1000 mm
744774120	1/2" x 1250 mm
744774150	1/2" x 1500 mm
744774200	1/2" x 2000 mm
744774250	1/2" x 2500 mm



**Tilslutningslanger**

Med rustfrit trådvæv for koldt og varmt vand, 3/4" VL x 1/2" omløbere. Ej GDV godkendt.

VVS-nr.	Betegnelse
744777100	3/4" x 1/2" x 1000 mm
744777120	3/4" x 1/2" x 1250 mm
744777150	3/4" x 1/2" x 1500 mm
744777200	3/4" x 1/2" x 2000 mm
744777250	3/4" x 1/2" x 2500 mm
744777300	3/4" x 1/2" x 3000 mm



### Forkromet Kobberør

Leveres i blød eller halvård udførelse. Må ikke bruges til drikkevand.

VVS-nr.	Betegnelse
744860223	10 x 1200 mm - blød
744860224	12 x 1200 mm - blød
744860323	10 x 300 mm - halvård
744860521	8 mm i ring a 5 m
744860523	10 mm i ring a 5m, blød
744860524	12 mm i ring à 5m, blød
744862324	12 x 2750 mm, halvård



### Slanger

Ej GDV godkendt.

VVS-nr.	Betegnelse
744920004	Forkromet slange 1/2" x 150 mm med luftblander
744920022	Forkromet slange M22/1 x 140 mm med luftblander
744924000	Hvid plastslange 150 mm med klemme med luftblander
744924022	Hvid plastslange M22/1 x 150 mm med luftblander

### Luftblander til blandingsbatterier

Modellerne findes i forkromede, poleret og hvide. Må bruges til drikkevand.

VVS-nr.	Betegnelse
744892023	M22/1 luftblander, 7,5 l/min, plastindsats, indvendigt gevind
744892024	M24/1 luftblander, 7,5 l/min, plastindsats
744900004	½" luftblander, indiv. gevind, plastindsats
744900016	M16/1 luftblander, metalindsats
744900020	M22/1 luftblander, metalindsats, hvid
744900022	M22/1 luftblander, plastindsats
744900023	M22/1 indvendigt gevind, poleret
744900242	M24/1 luftblander, plastindsats, hvid
744908018	M18/1 luftblander, plastindsats
744908019	M18/1 luftblander, metalindsats
744908020	M24/1 luftblander, metalindsats, hvid
744908028	M28/1 luftblander, plastindsats
744908024	M24/1 luftblander, plastindsats
744908025	M24/1 luftblander, plastindsats, poleret
744908124	M24/1 luftblander, metalindsats



### Luftblander, vandalsikker

Må bruges til drikkevand.

VVS-nr.	Betegnelse
744874722	M22/1, 6 l/min, metalindsats
744874724	M24/1, 6 l/min, metalindsats
744904062	M22/1, 7,5 l/min, plasindsats
744904064	M24/1, 7,5 l/min plasindsats



### Spareindsats

M22/1 og M24/1. Må bruges til drikkevand.

VVS-nr.	Betegnelse
744904824	7,5 l, grøn
744909004	4 l, grå
744909005	6 l, brun
744909500	6 l, brun med pakninger



### Nøgle til vandalsikker luftblander

VVS-nr.	Betegnelse
744907090	M22/1 og M24/1 universalnøgle, metal

### Strålesamler

Må bruges til drikkevand.



VVS-nr.	Betegnelse
744910022	M22/1 med stjernesni, plastindsats
744910024	M24/1 med stjernesni, plastindsats



### Tilbehør til luftblander

Må bruges til drikkevand.

VVS-nr.	Betegnelse
744903018	M18/1 gummipakning
744903022	M22/1 gummipakning
744903024	M24/1 gummipakning
744904848	M28/1 plastindsats, blå
744909000	M22/1 og M24/1 universal plastindsats med pakning, grå
744909001	M22/1 og M24/1 universal plastindsats uden pakning, grå
744909103	M18/1 løs metalindsats ¾"
744909118	M18/1 løst metalhus
744998028	M22/1 og M24/1 universalnøgle, plastik



## Forkromede overgangsstykker

Må bruges til drikkevand.

VVS-nr.	Betegnelse
744950003	M22/1 udv. × 3/8" RG indv.
744950004	M22/1 udv. × 1/2" RG indv.
744950005	22/1 indv. × 22/1 udv.
744950022	1/2" RG udv. × M22/1 indv.
744950026	3/4" RG indv. × M22/1 udv.
744951004	3/4" RG udv. × 1/2" RG indv.
744952004	1/2" RG indv. × 3/8" RG udv.
744954004	1/2" RG udv. × M24/1 udv.
744954018	M18/1 udv. × M22/1 udv.
744954022	M22/1 udv. × M24/1 udv.
744954064	M28/1 udv. × 3/4" RG udv.
744835322	Gevinding 22/1 × 1/2" × 3/4"



## Forkromede kugleled

Forkromet kugleled til montering i udløbstud. Må bruges til drikkevand.

VVS-nr.	Betegnelse
744975004	1/2 × 1/2"
744975122	M22/1 uden luftblander
744975124	M24/1 uden luftblander
744972024	Kugleled med perlator 24/1



## Kugleled

Forkromet kugleled til montering i udløbstud. Må bruges til drikkevand.

VVS-nr.	Betegnelse
744999000	Aqua Select



## Topstykke til blandingsbatteri

Diverse reservedele.

VVS-nr.	Betegnelse
745011801	Komplet overdel 3/8" med Tria greb og blå mærkeknop
745011802	Komplet overdel 3/8" med Tria greb og rød mærkeknop
745011830	Universal overdel 3/8"
745011720	Kappe til overdel 3/8"
745013720	Kappe til overdel 1/2"
745013801	Komplet overdel 1/2" med Tria greb og blå mærkeknop
745013802	Komplet overdel 1/2" med Tria greb og rød mærkeknop
745013830	Universal overdel 1/2"
745013831	Universal overdel 3/4"
745017830	Universal overdel med keramisk pakning 1/2"



## Topstykke til blandingsbatteri

VVS-nr.	Betegnelse
745015730	Kappe 3/8"

### Hanepakninger

Pekanit hanepakninger med hul. Sælges i æsker eller poser.



#### Reference:

Pakninger side 109 og 110.

VVS-nr.	Betegnelse
745222011	11 mm, 100 stk.
745222012	12 mm, 100 stk.
745222013	13 mm, 100 stk.
745222014	14 mm, 100 stk.
745222015	15 mm, 100 stk.
745222017	16 mm, 100 stk.
745222017	17 mm, 100 stk.
745222024	24 mm, 50 stk.
745222028	28 mm, 50 stk.
745222036	36 mm, 25 stk.
745222042	42 mm, 10 stk.
745222055	55 mm, 10 stk.



### Hanepakninger

Pekanit hanepakninger uden hul. Sælges i dåser.

VVS-nr.	Betegnelse
745226012	12 mm, 100 stk.
745226013	13 mm, 100 stk.
745226014	14 mm, 100 stk.
745226015	15 mm, 100 stk.
745226016	16 mm, 100 stk.
745226017	17 mm, 100 stk.



### Armaturfedt uden silikone

Temperaturområde -15 °C til +180 °C. Må ikke anvendes i forbindelse med levnedsmidler.

VVS-nr.	Betegnelse
745300000	Tube med 25 ml
745300006	Tube med 7 ml



### Armaturfedt med silikone

Temperaturområde -40 °C til +200 °C. Må anvendes i forbindelse med levnedsmidler.

VVS-nr.	Betegnelse
745302003	Tube med 25 ml
745302006	Tube med 7 ml



### Armaturfedt med silikone

Temperaturområde -40 °C til +200 °C. Må anvendes i forbindelse med levnedsmidler.

VVS-nr.	Betegnelse
745300200	200 gram



## O-rings Sortiment

Indeholder 500 stk. NBR O-ringe i de mest benyttede dimensioner til almene vvs formål. Mod bestilling kan vi levere O-ringe i andre dimensioner og til andre formål, heriblandt kan nævnes EPDM, Neoprene, FDA (fødevare godkendt), DVGW (godkendt til gas). Priser og leveringstid oplyses ved forespørgsel.

VVS-nr.	Betegnelse
745292050	Sortimentskasse a 500 stk.



## Paknings Sortiment VVS

Leveres i kasse med 970 stk. assorterede pakninger til almene VVS formål.

VVS-nr.	Betegnelse
745292100	Sortimentskasse a 970 stk.



## O-ring

I nitril NBR. Hydrauliske, vegetabiliske og animalske olier mm. DVGW godkendt. -35 til + 110 °C.

VVS-nr.	Betegnelse
7500250	O-ring 7,5 x 2,5
10300240	O-ring 10,3 x 2,4
14000250	O-ring 14 x 2,5, 70 NBR
29000300	O-ring 29 x 3
14000400	O-ring 14 x 4
19000300	O-ring 19 x 3
15300240	O-ring 15,3 x 2,4
7300240	O-ring 7,3 x 2,4
13300240	O-ring 13,3 x 2,4
8300240	O-ring 8,3 x 2,4
16300240	O-ring 16,3 x 2,4
24000300	O-ring 24 x 3
8700300	O-ring 8,7 x 3
13500275	O-ring 13,5 x 2,75
7900250	O-ring 7,9 x 2,5
15100270	O-ring 15,08 x 2,62
33000300	O-ring 33 x 3
11300240	O-ring 11,3 x 2,4
13100262	O-ring 13,1 x 2,62
13900262	O-ring 13,95 x 2,62
17120262	O-ring 17,13 x 2,62
2800150	O-ring 28,0 x 1,5
42002000	O-ring 42,0 x 2,0

**Bundventil med prop og overløb**

Overflade i forkromet eller poleret.

VVS-nr.	Betegnelse
747001008	Forkromet 1", Ø60, H 70 mm
747001010	Forkromet 1¼", Ø63, H 80 mm
747001040	1¼" lang model, max H 85 mm
747001110	Poleret 1¼"
747001310	1¼", uden udskiftelig rist

**Bundventil med overløb**

2-delt, hvid keramikprop

VVS-nr.	Betegnelse
747001833	"Push-up", 1¼", Ø72 mm
747001834	"Fast", 1¼", Ø72 mm

**Omløbersæt til bundventil**

Bestående af glideskive, kontramøtrik samt gummiring.

VVS-nr.	Betegnelse
747001610	1¼"

**Bundventil uden overløb**

1¼", med skrue, hvid keramikprop, to-delt.

VVS-nr.	Betegnelse
747071833	"Push-up", Ø72 mm
747071834	"Fast", Ø72 mm

**Bundventil "push-up" med overløb**

2-delt forkromet med Ø63 mm prop.

VVS-nr.	Betegnelse
747001821	1¼", H min. 32 mm, max 52 mm

**Bundventil med overløb**

VVS-nr.	Betegnelse
747001008	1", 60 mm, Ø58 mm



### Bundventil "push-up" med overløb

2-delt forkromet med Ø63 mm prop inkl. pungvandlås.

VVS-nr.	Betegnelse
747001825	1 1/4" x 32 mm, Design Klik



### Bundventil "push-up"

Ø63 mm prop.

VVS-nr.	Betegnelse
747001822	1 1/4", H 40 mm med skrue, forkromet
747001832	40 mm, med skrue, poleret
747001432	1 1/4", H 40 mm med skrue, matsort



### Bundventil med overløb – "Push-up"

Forkromet med firkantet prop.

VVS-nr.	Betegnelse
747001823	1 1/4"



### Prop til klikventil

Overdel alene, Ø63 mm prop.

VVS-nr.	Betegnelse
747011900	Plastikgevind
747001828	Messinggevind, M6



**Bundventil med overløb**

Forkromet med kæde og prop.

VVS-nr.	Betegnelse
747001210	1 1/4"

**Bundventil – med "Push-up" prop**  
1 1/4", Ø63 mm.

VVS-nr.	Betegnelse
747001824	55 mm, med overløb, 2-delt
747001826	60 mm, uden overløb, 2-delt
747001424	Med overløb, matsort
747001426	Uden overløb, matsort

**Glideskive**

For bundventil.

VVS-nr.	Betegnelse
747001888	1 1/4", 60 x 42 x 1 mm

**Løs rist**

Passende til de fleste standard 1 1/4" bundventiler med aftagelig rist.

VVS-nr.	Betegnelse
747001999	Ø39,5 mm f.eks. 747001310

**Bundventil med "løft/dreje" prop og overløb**

Til håndvask.

VVS-nr.	Betegnelse
747008010	Forkromet 1 1/4"
747008510	Poleret 1 1/4"

**Prop**

Til håndvask.

VVS-nr.	Betegnelse
747008100	Til løft drej
747861199	Forkromet med hul til kæde
747001850	Gummipakning for "Push-up"

**Afstandsring til bundventil**

Benyttes ved montering af bundventiler, når porcelænet har lille godstykkelse.

VVS-nr.	Betegnelse
747009063	Forkromet 1 1/4"



### Bundventil

Forkromet med rist.

VVS-nr.	Betegnelse
747021010	1 1/4", Ø62, H 80, med overløb
747031010	1 1/4", Ø62, uden overløb



### Bundventil

Med prop uden overløb.

VVS-nr.	Betegnelse
747011008	1", forkromet, Ø60 mm
747011010	1 1/4", forkromet, Ø62 mm, H 70 mm
747011040	1 1/4", forkromet lang model, maks. længde 85 mm
747011110	1 1/4", poleret
747011310	1 1/4", forkromet med løs rist



### Bundventil

Poleret med rist.

VVS-nr.	Betegnelse
747031110	1 1/4", med overløb
747021410	1 1/4", med overløb, matsort
747030410	1 1/4", uden overløb, matsort



### Bundventil

1 1/4", forkromet med runde huller.

VVS-nr.	Betegnelse
747021310	Med overløb
747031310	Uden overløb med fuldt gevind



### Bundventil "kombilet"

Forkromet rist, to-delt, vinkelløbende.

VVS-nr.	Betegnelse
747067010	1 1/4"



### Badekars afløb

To-delt, vinkelløbende.

VVS-nr.	Betegnelse
ALP000009	Hvid plast 1 1/4" x 70 mm

**Bundventil**

1¼", forkromet med rist uden overløb.

VVS-nr.	Betegnelse
747031910	Byggelængde 48 mm

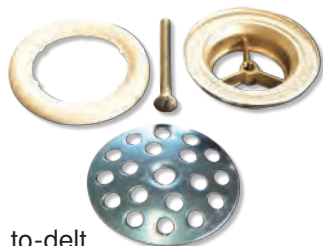

**Bundventil**

Forkromet rist, to-delt.

VVS-nr.	Betegnelse
747066010	1¼"



**Bundventil med rist**

To-delt.

VVS-nr.	Betegnelse
747133011	Messing underdel 1½"
747133012	Messing underdel 2"
747133600	Rist Ø = 80 mm



**Bundventil**

VVS-nr.	Betegnelse
747230011	1½", 70 mm

**Bundventil med prop**

To-delt.

VVS-nr.	Betegnelse
747071010	Messing underdel 1¼" x Ø60 mm
747071110	Plast underdel 1¼"
747071999	Skruer 6 x 50 mm



**Bundventil med prop**

To-delt.

VVS-nr.	Betegnelse
747113011	Plast underdel 1½" x Ø80 mm
747113041	Messing underdel 1½" x Ø80 mm
747113042	Messing underdel 2" x Ø80 mm



**Bundventil**

Forkromet med rist, uden overløb.

VVS-nr.	Betegnelse
747131211	1½" x Ø85 mm, længde 85 mm



**Bundventil til badekar**

Med prop.

VVS-nr.	Betegnelse
747201011	Forkromet 1½"
747201111	Poleret 1½"





### Bundventil til badekar

1½", "Push-up".

VVS-nr.	Betegnelse
747201822	Forkromet top og plastbund
747201823	Forkromet, højde 35 mm
747201824	Forkromet, højde 45 mm



### Bundventil til kar med "Push-up"

VVS-nr.	Betegnelse
747201821	1½", forkromet.Ø70 mm
747201822	1½", plast

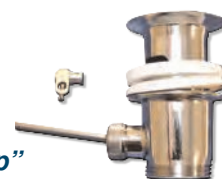

### Bundventil "Løft Op"

Forkromet model "Løft Op"

VVS-nr.	Betegnelse
747301100	1¼"
747301101	Omløber til vippearm
747301108	1" bundventil alene
747301200	Træk-op del
747301201	Pakning til vippearm
747301300	Prop til løft-up
747301398	Kugle til vippearm
747301910	Løft op bundventil, forlænget



### Bundventil model "Løft Op"

Forkromet med overløb.

VVS-nr.	Betegnelse
747301008	1"
747301010	1¼"
747301910	1¼" lang model 100 mm



### Bundventil "Løft Op"

Forkromet.

VVS-nr.	Betegnelse
747301110	Model "De Luxe"
747301400	Matsort



### Bundventil med vippegreb

Forkromet med vippegreb.

VVS-nr.	Betegnelse
747310310	1¼"

**Prop til "Løft Op"**

Til løft Op" bundventil.

VVS-nr.	Betegnelse
747301300	Ø39,3 mm, forkromet
747301399	Ø63,0 mm, forkromet
747301499	Ø63,0 mm, matsort



**Løftestang**

Lodret løftestang til bundventil.

VVS-nr.	Betegnelse
747310610	Løftestang



**Vippeled**

Til bundventil.

VVS-nr.	Betegnelse
747311055	Vippeled



**Standrørsventil**

Forkromet standrørsventil og tilbehør.

VVS-nr.	Betegnelse
747390010	Komplet inkl. standrør 1¼"
747390011	Komplet inkl. standrør, 1½"
747391011	Bundventil til standrørsventil, 1½"
747391212	Standrør, længde 120 mm
747391214	1¼" × 140 mm, special
747391312	1½" × 225 mm, alene



**Vippegreb**

Komplet til bundventil.

VVS-nr.	Betegnelse
747310110	Vippegreb, komplet
747301201	Pakning til vippearms



**Vippearm**

Med led og omløber.

VVS-nr.	Betegnelse
747311050	Vippearm



**Greb**

Sort greb til vippearms.

VVS-nr.	Betegnelse
747311065	Sort greb til vippehåndventil



**Overløbsrør til badekar**

VVS-nr.	Betegnelse
747331111	Komplet sæt



**Pakninger til forskruinger i læder**

Benyttes blandt andet til forskruinger. Denne vare sælges kun i de forpakkede størrelser – **ej stykvis**. Må ikke benyttes i tekniske installationer som f.eks. central og fjernvarme anlæg.

VVS-nr.	Betegnelse
747650008	1" i dåse a 100 stk.
747650011	1½" i dåse a 25 stk.

**Fiberpakninger**

Sælges kun i forpakkede størrelser i poser. Må ikke benyttes i tekniske installationer som f.eks. central og fjernvarme anlæg. Max 80 °C.

VVS-nr.	Betegnelse
747654001	13 × 9,5 × 1 mm, 100 stk.
747654003	14,8 × 9 × 2 mm, 100 stk.
747654004	18,5 × 11 × 2 mm, 100 stk.
747654006	24 × 18 × 2 mm, 100 stk.
747654007	27 × 19 × 2 mm, 100 stk.
747654008	30 × 21 × 2 mm, 100 stk.
747654010	39 × 30 × 2 mm, 50 stk.
747654011	44 × 36 × 2 mm, 25 stk.
747654012	56 × 45 × 2 mm, 25 stk.
747654103	21 × 18 × 1,5 mm, 100 stk.
747654104	25 × 21 × 1,5 mm, 100 stk.
747654106	32 × 28 × 1,5 mm, 50 stk.

**Gummipakning til slangeforskrutninger  
maks. 85 °C**

Sælges kun i forpakkede størrelser i dåser. Må ikke benyttes i varmeinstallationer.

VVS-nr.	Betegnelse
747658002	Gummipakning for ¼"
747658022	Gummipakning til 744700022
747658104	Gummipakn. til k-slange ½"
747658106	Gummipakn. t. trykslange ¾"
747658002	Til forskruining ¼", 11 × 6 × 2 mm, 100 stk.
747658003	Til forskruining ⅜", 15 × 9 × 2 mm, 100 stk.
747658004	Til forskruining ½", 18 × 12 × 2 mm, 100 stk.
747658006	Til forskruining ¾", 23 × 17 × 2 mm, 100 stk.
747658008	Til forskruining 1", 30 × 21 × 2 mm, 100 stk.
747658010	Til forskruining 1¼", 38 × 28 × 2 mm, 50 stk.
747658011	Til forskruining 1½", 43 × 32 × 2 mm, 25 stk.
747658012	Til forskruining 2", 54 × 45 × 2 mm
747658104	Til K-slange ½", 18 × 10 × 2 mm

**Pakninger til vandmålerforskrutninger**

Standard pakninger leveres i polythylen (Hostalen) maks. temperatur 60 °C, men kan bestilles og leveres i asbestfri grafit.

VVS-nr.	Betegnelse
484902004	½", 24 × 17 × 2 mm, Hostalen
484902006	¾", 30 × 23 × 2 mm, Hostalen
484902008	1", 37 × 30 × 2 mm, Hostalen
484902106	¾", 30 × 23 × 2 mm, grafit
484902908	29 × 22 × 5 × 3 mm, grafit

**Blindpakning**

VVS-nr.	Betegnelse
407139003	3/8"
407139004	1/2"
407139006	3/4"
407139008	1"



**Asbestfri IT pakning**

Maks. 200 °C, 40 bar. Benyttes til koldt og varmt vand i forskruninger, til armaturer samt olie. Sælges kun i forpakkede størrelser i poser.

VVS-nr.	Betegnelse
747663004	1/2", 18 x 12 x 2 mm, 100 stk.
747663006	3/4", 24 x 18 x 2 mm, 100 stk.
747663007	30 x 25 x 2 mm, rød, 100 stk.
747663008	1", 30 x 21 x 2 mm, 100 stk.
747663010	1 1/4", 39 x 30 x 2 mm, 50 stk.
747663011	1 1/2", 44,5 x 36 x 2 mm, 25 stk.
747663012	2", 56 x 45 x 2 mm, 25 stk.



**Pakning**

Maks. 100 bar, maks. 300 °C. Godkendt til gas!

VVS-nr.	Betegnelse
747674007	29 x 24 x 2 mm



**Asbestfri IT pakning**

Maks. 200 °C, 40 bar. Benyttes til koldt og varmt vand i forskruninger, til armaturer samt olie. Sælges kun i forpakkede størrelser i poser.

VVS-nr.	Betegnelse
747673003	Til trykslange 3/8", 15 x 9 x 2 mm, 100 stk.
747673004	Til trykslange 1/2", 18 x 10 x 2 mm, 100 stk.
747673006	Til trykslange 3/4", 24 x 15 x 2 mm, 100 stk.



**Skumpakning til bundventil**

VVS-nr.	Betegnelse
747001710	Skumpakning



### Gummipakning til bundventil

Hvælvet gummipakning til bundventil.

VVS-nr.	Betegnelse
747001710	1¼"



### Gummipakning til bundventil

Hvælvet gummipakning til bundventil.

VVS-nr.	Betegnelse
747696010	1¼"
747695011	1½", konisk



### Forkromet kuglekæde med træskrue

VVS-nr.	Betegnelse
747810000	3,2 × 300 mm
747820000	3,2 × 700 mm
747822000	3,2 × 900 mm



### Forkromet kædeholder med træskrue

VVS-nr.	Betegnelse
747832000	4,5 × 50 mm i pose a 10 stk.



### Gummipakning til bundventil

Flad gummipakning.

VVS-nr.	Betegnelse
747694010	1¼"
747694011	1½"



### Gummipakning til bundventil

Flad gummipakning med konisk hals til bundventil.

VVS-nr.	Betegnelse
747695010	1¼"
747695008	1"



### Forkromet kuglekæde

Leveres i standard applikationer og længder, men er der behov for andre løsninger, kan disse også tilbydes.

VVS-nr.	Betegnelse
747800000	3,2 × 250 mm



### Forkromet kædeholder

Med vingemøtrik

VVS-nr.	Betegnelse
747830000	5 × 30 mm i pose a 25 stk.



**Forkromet dækplade med kædeholder og kæde**

VVS-nr.	Betegnelse
747840000	Ø40 mm



**Forkromet dækplade uden kædeholder**

VVS-nr.	Betegnelse
747840500	Ø48 mm, længde 70 mm



**Forkromet dækplade med kædeholder til badekar**

VVS-nr.	Betegnelse
747842000	Ø60 mm



**Kædeholder**

Til montering på blandingsbatteri.

VVS-nr.	Betegnelse
747843000	Kædeholderskive



**Dækplade med kædeholder og lod**

Forkromet.

VVS-nr.	Betegnelse
747840600	Ø40 mm, skruelængde 32 mm



**Dækplade med kædeholder og lod**

Forkromet.

VVS-nr.	Betegnelse
747840700	Ø44 mm, skruelængde 40 mm



**Kuglekæde - applikationer**

Forkromet 3,2 mm i standard applikationer.

VVS-nr.	Betegnelse
747860000	2 forbindelsesled, 3,2 × 250 mm
747861000	2 forbindelsesled, 3,2 × 300 mm
747862000	2 forbindelsesled, 3,2 × 700 mm
747864000	2 forbindelsesled, 3,2 × 900 mm



**Kuglekæde**

Forkromede led og 2 ringe.

VVS-nr.	Betegnelse
747860100	250 mm
747862100	700 mm
747864100	900 mm



## Kuglekæde

Leveres i ruller med standard længder og sælges ikke i anbrud.

VVS-nr.	Betegnelse
747869000	2,5 mm i pose a 25 m
747870000	3,2 mm, poser a 50 m
747870500	3,2 mm i rulle a 25 m, poleret
747872000	4,0 mm i rulle a 25 m
747873000	4,5 mm i rulle a 25 m



## Kuglekæde

Leveres i ruller a 25 meter.

VVS-nr.	Betegnelse
747870025	3,2 mm a 25 m, forkromet



## Patentkæde

Leveres i forkromet eller poleret, standard længde a 25 meter, sælges ikke stykvis.

VVS-nr.	Betegnelse
747880000	Poleret 0,3 × 12 mm
747881000	Poleret 0,5 × 20 mm
747885000	Forkromet 0,3 × 12 mm
747886000	Forkromet 0,5 × 20 mm
747887000	Forkromet 0,8 × 22 mm

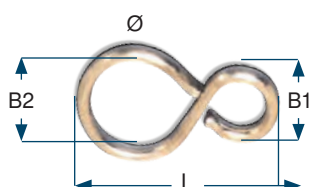

## S-forbindelsesled

I forniklet messing til samling af bl.a. propper og kæder.

VVS-nr.	Betegnelse [B1 × B2 × L]
747900018	18 mm [4,6 × 8,6 × 18]
747900019	19 mm [6 × 6 × 19]
747900025	25 mm [5,8 × 10,8 × 25,4]
747900028	28 mm [6,5 × 12,5 × 28]
747900032	32 mm [14,6 × 7 × 32,5]



## Forbindelsesled

Til samling af bl.a. propper og kæder.

VVS-nr.	Betegnelse
747910000	Forkromet 3,2 mm
747910500	Poleret 3,2 mm
747911000	Forkromet 4,0 mm

### Kæderørlås

Til samling af kuglekæder.



VVS-nr.	Betegnelse
747912000	Forkromet 3,2 mm
747912100	Forkromet 2,5 mm
747912500	Messing, 3,2 mm, poleret
747913000	Forkromet 4,0 mm
747915016	Forkromet 16 mm
747915020	Forkromet 20 mm
747915030	Forkromet 30 mm



### "Trekant" forbindelsesled

Til kædeholder.

VVS-nr.	Betegnelse
747915500	Forkromet



### Nøgleringe

Benyttes bl.a. til propper etc.

VVS-nr.	Betegnelse
747915000	16 mm
747916000	20 mm
747916112	12 mm, stål, forniklet
747916124	24 mm, stål, forniklet
747916130	30 mm, stål, forniklet
747916138	38 mm, stål, forniklet



### Ring rustfri

VVS-nr.	Betegnelse
431F6671	Indvendig Ø26 mm
431F6670	Indvendig Ø29 mm
431F6730	Indvendig Ø30 mm



### Prop, universal model

Hvid eller sort for håndvask eller badekar

VVS-nr.	Betegnelse
747938008	Sort 60 x 32 mm for håndvask
747938010	Sort 60 x 45 mm for badekar

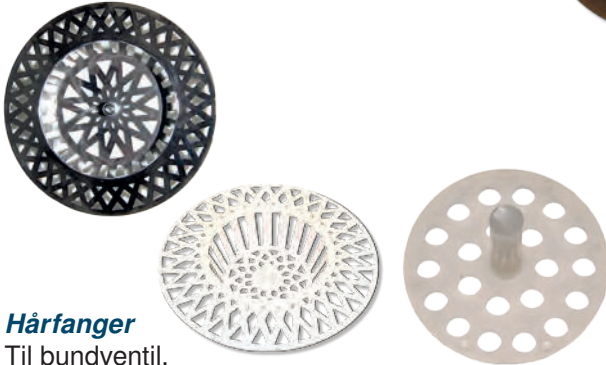

**Hårfanger**  
Til bundventil.

VVS-nr.	Betegnelse
747940010	Ø60 mm, hvid PVC
747940011	Ø70 mm, hvid PVC
747956010	Ø39,5 mm, hvid plast
747940211	Ø70 mm, forkromet
747940210	Ø60 mm, forkromet



**Prop med kædeholder**

Med kædeholder til bundventil.

VVS-nr.	Betegnelse
747931008	Ø32,5 mm
747931010	Ø40,5 mm
747931011	Ø43,5 mm
747931012	Ø56,5 mm
747931129	Ø29,5 mm
747931136	Ø36,0 mm
747931138	Ø38,5 mm
747931145	Ø45,5 mm
747931148	Ø48,5 mm
747931150	Ø50,5 mm

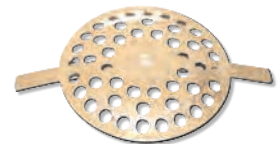

**Hårfanger**

Forkromet med "ben".

VVS-nr.	Betegnelse
747940111	Ø60 mm



**Kontramøtrik (omløber)**

Messing til fastspænding af bundventil.

VVS-nr.	Betegnelse
747961010	1¼"
747961011	1½"

### Afløbsrør

Vi tilbyder et stort sortiment af forkromede afløbsprodukter og kan ligeledes på anfordring levere en del af dette sortiment med en overflade i poleret.

### Pungvandlås til håndvask

Forkromet.

VVS-nr.	Betegnelse
750001010	1¼" × 32 mm
750001011	1½" × 40 mm
750001044	1 × 1¼" for 32 mm afløbsrør
750001052	1¼ × 1½" for 40 mm afløbsrør
750001062	1½ × 1¼" for 32 mm afløbsrør



### Pungvandlås til håndvask

Poleret.

VVS-nr.	Betegnelse
750001110	1¼" × 32 mm

### Pungvandlås til bidét

Lav model.

VVS-nr.	Betegnelse
750021010	1¼" × 32 mm, forkromet
750021110	1¼" × 32 mm, poleret



### Reserve dele til pungvandlås

Inderrør og pakning.

VVS-nr.	Betegnelse
750001077	Plastinderrør for pungvandlås
750001078	Pakning til underdel på pungvandlås
750001079	1¼" gummipakning til dykrør mod bundventil

### Dykrør forkromet

VVS-nr.	Betegnelse
750001075	1¼" × 75 mm
750001076	1½" × 75 mm
750109200	Ø32 × 200 mm
750109250	Ø32 × 240 mm
750109400	Ø32 × 300 mm, matsort



### Dykrør poleret

VVS-nr.	Betegnelse
750001575	1¼" × 75 mm
750005300	1¼" × 300 mm





### Dykrør forkromet

Med 1/4" omløber.

VVS-nr.	Betegnelse
750001200	Ø32 x 200 mm
750001250	Ø32 x 250 mm
750001300	Ø32 x 300 mm



### Pungvandlås "De luxe"

Komplet med skjult dykrør

VVS-nr.	Betegnelse
750001070	300 mm, roset, forkromet
750001470	300 mm, roset, matsort

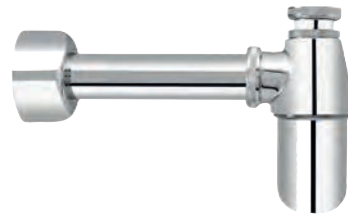

### Pungvandlås til håndvask

VVS-nr.	Betegnelse
750001311	1/4" x 40 mm, forkromet



### Pungvandlås til håndvask

Komplet med sekskantet omløber og roset, serie Robot.

VVS-nr.	Betegnelse
750001210	1/4" x 32 mm, forkromet
750001211	1/4" x 32 mm, poleret

### Gevindring

Til pungvandlås.

VVS-nr.	Betegnelse
750049451	1¼" x 1"



### Afløbsbøjning

VVS-nr.	Betegnelse
750218325	90° med rør, lugter og bøjning



### Forkromet afløbsrør

Ø32 mm "Flex" model der kan bøjes uden brug af værktøj.

VVS-nr.	Betegnelse
750115310	Ø32 x 300 mm
750115410	Ø32 x 400 mm



### Forkromet og poleret afløbsrør

Ø32 mm og Ø40 mm.

VVS-nr.	Betegnelse
750111010	Ø32 x 200 mm, forkromet
750111011	Ø40 x 200 mm, forkromet
750113010	Ø32 x 250 mm, forkromet
750113510	Ø32 x 250 mm, poleret
750113011	Ø40 x 250 mm, forkromet
750115010	Ø32 x 300 mm, forkromet
750115011	Ø40 x 300 mm, forkromet
750115510	Ø32 x 300 mm, poleret
750131010	Ø32 x 700 mm, forkromet
750131110	Ø32 x 700 mm, poleret
750131210	Ø32 x 1000 mm, forkromet
750131215	Ø32 x 2000 mm, forkromet



### Afløbsrør, forkrøbbet

Forkromet.

VVS-nr.	Betegnelse
750115210	Ø32 x 300 mm, CC 80 mm
750115710	Ø32 x 700 mm, CC 20 mm
750115810	Ø32 x 1000 mm, CC 80 mm

### Afløbsrør

Hvid plast.



VVS-nr.	Betegnelse
750149010	Ø32 x 200 mm
750150010	Ø32 x 225 mm
750155010	Ø32 x 1000 mm



### Afløbsrør, vinkelløbende

Forkromet og matsort.

VVS-nr.	Betegnelsen
750221010	Ø32 × 130 × 250 mm
750223010	Ø32 × 220 × 250 mm
750231010	Ø32 × 220 × 580 mm
750233010	Ø32 × 220 × 680 mm
750233011	Ø40 × 220 × 680 mm
750233410	Ø32 × 220 × 680 mm, matsort
750233510	Ø32 × 500 × 900 mm
750223410	Ø32 × 220 × 250 mm, matsort

### Afløbsrør, vinkelløbende

Poleret.

VVS-nr.	Betegnelsen
750233110	Ø32 × 220 × 680 mm
750233111	Ø40, 200 × 680 mm



### Afløbsrør, vinkelløbende

"Forkrøbbet" med CC 32 mm.

VVS-nr.	Betegnelsen
750235010	Ø32 × 150 × 610 mm, forkromet
750235510	Ø32 × 150 × 610 mm, poleret



### Afløbsrør, vinkelløbende

Hvid plast.

VVS-nr.	Betegnelsen
750258010	Ø32 × 160 × 610 mm, hvid plast



### Vinkel til afløbsrør

Forkromet eller poleret.

VVS-nr.	Betegnelsen
750305010	1¼" × 32 mm, forkromet
750305105	1¼" × 32 mm, poleret
750305110	32 × 32 mm, forkromet
750305510	32 × 32 mm, poleret
750305410	1¼ 5 32 mm, matsort

### Afløbsrør, vinkelløbende

Hvid plast.

VVS-nr.	Betegnelsen
750254010	Ø32 × 220 × 680 mm
750254011	Ø40 × 220 × 680 mm





**Lav roset**

Forkromet.

VVS-nr.	Betegnelse
750331010	Ø32 mm, højde 15 mm
750331011	Ø40 mm, højde 15 mm

**Lav roset**

Hvid plast.

VVS-nr.	Betegnelse
750332910	Ø32 x 80 mm x højde 30 mm, konisk

**Roset**

Forkromet eller poleret, højde 30 mm.

VVS-nr.	Betegnelse
750331610	Ø32 mm x 75 mm, forkromet
750331710	Ø32 mm x 75 mm, poleret

**Roset**

Hvid plast.

VVS-nr.	Betegnelse
750332010	Ø32 mm, højde 40 mm
750332011	Ø40 mm, højde 40 mm

**Roset**

I forkromet eller poleret.

VVS-nr.	Betegnelse
750335010	Ø32 mm afløbsrør, højde 30 mm, forkromet
750335011	Ø40 mm afløbsrør, højde 40 mm, forkromet
750335510	Ø32 mm afløbsrør, højde 30 mm, poleret
750335511	Ø40 mm afløbsrør, højde 30 mm, poleret

**Roset**

Hvid plast.

VVS-nr.	Betegnelse
750336010	Ø32 mm, højde 65 mm
750336011	Ø40 mm, højde 65 mm
750338910	Ø90 mm, højde 40 mm

**Glideroset**

Forkromet, høj model.

VVS-nr.	Betegnelse
750335210	Ø32 x Ø67 mm x højde 50 mm

**Roset**

Forkromet og poleret, høj model.

VVS-nr.	Betegnelse
750338010	Ø32 x Ø85 mm, højde 45 mm
750338011	Ø40 x Ø85 mm, højde 50 mm
750338510	Ø32 x 85 mm, højde 45 mm, poleret



### T-samlestykke

Forkromet, til 32 mm afløbsrør.

VVS-nr.	Betegnelse
750340010	Ø32 mm, 3 omløbere
750340110	Ø32 mm, 2 omløbere
750340011	Ø32 mm, 3 omløbere, poleret

### Samlemuffe

Med O-ringe til afløbsrør.

VVS-nr.	Betegnelse
750341010	Ø32 mm, forkromet
750341011	Ø40 mm, forkromet
750341510	Ø32 mm, poleret



### Forlængerrør

130 mm med forlænger og O-ring.

VVS-nr.	Betegnelse
750130010	Ø32 mm

### Samlemuffe

Med 2 omløbere.



VVS-nr.	Betegnelse
750343010	Ø32 mm
750343011	Ø40 mm

### Samlemuffe

Forkromet afløbsrør.



VVS-nr.	Betegnelse
750343052	Ø40 x 32 mm

### Afløbskobling

Forkromet.



VVS-nr.	Betegnelse
750345010	Ø32 mm, 1/4"

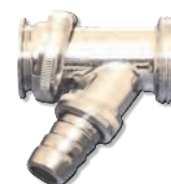

### Mellemstykke til pungvandlås

Forkromet, 1/4" med slangeforskruning.

VVS-nr.	Betegnelse
750343210	3/4"

### Mellemstykke til pungvandlås

Forkromet, 1/4" x 32 mm med slangeforskruning.



VVS-nr.	Betegnelse
750343310	3/4"

**Vinkel til badekar**

I plast til badekar.

VVS-nr.	Betegnelse
750361010	1¼" × 32 mm
750361110	1¼" × 32 mm, spec.
750361311	1½" × 32 mm
750361333	1½" × 40 mm



**Overgangsstykke**

I plast.

VVS-nr.	Betegnelse
750363010	1¼" × 32 mm
750363011	1½" × 32 mm
750363340	1¼" × 40 mm

**Omløber**

Til afløbsrør.



VVS-nr.	Betegnelse
750371008	1", forkromet
750371010	1¼", forkromet
750371011	1½", forkromet
750371510	1¼", poleret

**Omløber**

Svær model sekskantet.



VVS-nr.	Betegnelse
750371610	1¼"
750371611	1½"
750371710	1¼", poleret
750371711	1½", poleret

**Samlemuffe**

VVS-nr.	Betegnelse
750365332	25 × 32 mm
750365333	32 mm
750365340	40 mm



**Nylonring/gummiring**

Konisk, til afløbsrør.



VVS-nr.	Betegnelse
750380008	1", halvård, sort
750380010	1¼", halvård, hvid
750380011	1½", halvård, sort
750380110	1¼", blød gummi, hvid
750380210	1¼", hvid nylon, klar hvid
750380510	1¼", blød gummi, sort
750380511	1½", blød gummi, sort

**Gummi-nippel**

VVS-nr.	Betegnelse
750384032	43/32 mm
750384076	105/75 mm



**Gummiring**

VVS-nr.	Betegnelse
750386010	1¼"





**Pungvandlås i plast**  
Hvid PVC.

VVS-nr.	Betegnelse
750411010	1¼" x 32 mm
750411011	1½" x 40 mm
750411052	1¼" x 40 mm



**Tilslutningsstykke**

I PVC med slangestuds.

VVS-nr.	Betegnelse
750395410	1¼" x 32 mm
750395411	1½" x 40 mm



**Overgangsstykke**

PVC overgangsstykke med muffe.

VVS-nr.	Betegnelse
750410010	1¼" x 32 mm
750410011	1½" x 32 mm



**Vinkel**

VVS-nr.	Betegnelse
752014132	32 mm vinkel 90°
752014040	40 mm vinkel 90°



**Vandlås i plast**

Hvid PVC (lige model) pakket i sæt med afløbsrør og roset.

VVS-nr.	Betegnelse
750416930	1¼" x 32 mm
750416950	1¼" x 40 mm
750416010	1¼" x 32 mm
750416052	1¼" x 40 mm



**Overgangsstykke**

Med nippel.

VVS-nr.	Betegnelse
750412008	1" x 32 mm
750412006	¾" x 32 mm



**Omløber**

VVS-nr.	Betegnelse
750373332	1¼" x 32 mm
750373340	1½" x 40 mm

**Muffe**

Instick.

VVS-nr.	Betegnelse
752025032	32 mm
752025040	40 mm

**Vandlås i plast**

Hvid PVC (lige model).

VVS-nr.	Betegnelse
750416010	1¼" x 32 mm
750416052	1¼" x 40 mm

**Overgangsstykke**

Hvid PVC (lige model).

VVS-nr.	Betegnelse
750412006	¾" x 32 mm
750412008	1" x 32 mm

**Rørvandlås**

Poleret inkl. roset.

VVS-nr.	Betegnelse
750611510	1¼" x 32 mm

**Rørvandlås**

Forkromet inkl. roset.

VVS-nr.	Betegnelse
750611010	1¼" x 32 mm

**Rørvandlås**

Matsort inkl. roset.

VVS-nr.	Betegnelse
750611410	1¼" x 32 mm

**Vandlås til badekar**

VVS-nr.	Betegnelse
750581051	1½", 40/50

**Pungvandlås i plast**

Hvid PVC pakket i sæt med rør og roset.

VVS-nr.	Betegnelse
750417032	1¼" x 32 mm



## Spejlklemmer

Til montering af spejle, leveres komplette i sæt.

VVS-nr.	Betegnelse
771793000	Forkromet
771795050	Spejlholder til skjult montage, rund



## Spejlklemmer

Til montering af spejle, leveres komplette i sæt.

VVS-nr.	Betegnelse
771790000	Rustfrit, max 10 kg.
771792000	Forkromet, svær model
771810100	18 mm spejlbeslag



## Forkromet og poleret gelænder

Leveres ekskl. glashylde.

VVS-nr.	Betegnelse
772923000	500 x 120 mm, forkromet
772925000	550 x 120 mm, forkromet
772926000	600 x 120 mm, forkromet
772923504	500 x 120 mm, poleret
772925504	550 x 120 mm, poleret
772925400	555 x 120 mm, matsort



## Glashylder

Leveres standard i klar Float med grønlig nuance. Kan ved større antal mod bestilling leveres i andre farver, f.eks. krystal eller mætteret Matelux.

VVS-nr.	Betegnelse
773223000	500 x 120 mm
773225000	550 x 120 mm
773226000	600 x 120 mm



## Spejlskruer

Til fastgørelse af spejle, leveres i sæt a 4 stk. Forkromet dækroset, Ø20 mm.

VVS-nr.	Betegnelse
772023000	Skrue 4,5 x 50 mm.



## Spejlholder

VVS-nr.	Betegnelse
771795040	Skjult montage



## Glasholder

Leveres ekskl. glashylde.

VVS-nr.	Betegnelse
772927000	Firkantet
772928000	Rund
772929000	Halvmåne

**Svampekurv**

Forkromet, til badesvamp.

VVS-nr.	Betegnelse
774312000	130 × 100 × 35 mm, forkromet
774312400	130 × 100 × 35 mm, matsort

**Ophængskrog**

Forkromet.



VVS-nr.	Betegnelse
738836000	Krog

**Svampekurv**

Forkromet, til badesvamp, lukket.

VVS-nr.	Betegnelse
774314000	200 × 100 × 30 mm

**Forkromet greb til badekar**

Ø25 mm med flanger Ø60 mm, hver med to skruehuller.



VVS-nr.	Betegnelse
774810000	Længde 250 mm
774810100	Længde 600 mm
774810200	Længde 800 mm

**Svampekurv**

VVS-nr.	Betegnelse
774315000	180 × 130 mm, enkel
774315002	180 × 130 mm, dobbelt
774315022	230 × 170 mm, dobbelt

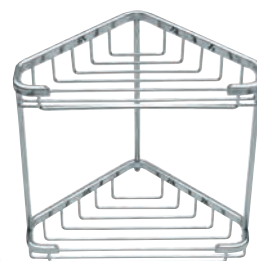
**Forkromet hospitalskrog**

Skruehul Ø5 mm.



VVS-nr.	Betegnelse
775010000	Krog inkl. skrue og plug
775010022	Krog ekskl. skrue og plug

**Kapsel**

Til sæbemagnet.



VVS-nr.	Betegnelse
774641100	Kapsel

**Forkromet krog**

Forkromet krog i enkelt eller dobbelt udførelse.



VVS-nr.	Betegnelse
775020000	Enkelt udførelse
775025000	Dobbelt udførelse



## Forkromet kroglister

VVS-nr.	Betegnelse
775041500	1 knop
775044500	4 knopper
775045500	5 knopper
775046500	6 knopper



## Krogliste forkromet

VVS-nr.	Betegnelse
775042000	2 kroge
775043000	3 kroge
775044000	4 kroge
775045000	5 kroge



## Håndklædekrog til håndklædetørrer

VVS-nr.	Betegnelse
774011616	Forkromet

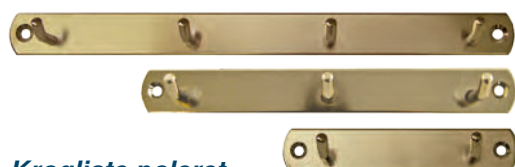

## Krogliste poleret

VVS-nr.	Betegnelse
775042185	2 kroge
775043185	3 kroge
775044185	4 kroge



## Forkromet toiletpapirholder

Svær model.

VVS-nr.	Betegnelse
776301000	Toiletpapirholder

## Krogliste



VVS-nr.	Betegnelse
775044400	4 kroge
775045400	5 kroge



## Krogliste

Svær model.

VVS-nr.	Betegnelse
775043300	3 x 3 kroge

## Forkromet reserve-papirholder

Med roset Ø60 mm.



VVS-nr.	Betegnelse
776500000	Til 1 rulle
776501000	Til 2 ruller

## Krogliste



VVS-nr.	Betegnelse
775043800	2 kroge
775044800	3 kroge
775046800	4 kroge



**Papirholder med klap**

VVS-nr.	Betegnelse
778442601	Forkromet



**Papirholder**

VVS-nr.	Betegnelse
778442602	Forkromet
778442402	Matsort

**Papirholder**

VVS-nr.	Betegnelse
778442603	Forkromet



**Papirholder**

Til 2 ruller.

VVS-nr.	Betegnelse
778442604	Forkromet
778442410	Matsort



**Toiletbørste til vægmontage**

VVS-nr.	Betegnelse
778442605	Forkromet/glas inkl. holder



**Toiletbørste til vægmontage**

VVS-nr.	Betegnelse
778442608	Forkromet inkl. holder



**Toiletbørsteholder, reservedel**

VVS-nr.	Betegnelse
778442606	Glas



**Toiletbørste, reservedel**

VVS-nr.	Betegnelse
778442607	Børste





### Sæbedispenser, reservedel

VVS-nr.	Betegnelse
774011602	Krom/glas



### Sæbedispenser til vægmontage

VVS-nr.	Betegnelse
774011601	Forkromet/glas inkl. holder



### Sæbedispenser til vægmontage

VVS-nr.	Betegnelse
774011603	Forkromet inkl. holder



### Tandkrus til vægmontage

Holder inkl. glas.

VVS-nr.	Betegnelse
774011606	Forkromet/glas inkl. holder
774011406	Matsort, frostet glas inkl. holder



### Tandkrusduo til vægmontage

VVS-nr.	Betegnelse
774011607	Forkromet/glas inkl. holder



### Tandkrus, reservedel

VVS-nr.	Betegnelse
774011608	Glas



### Håndklædekrog

VVS-nr.	Betegnelse
774011611	Krom
774011411	Matsort



### Sæbeholder til vægmontage

VVS-nr.	Betegnelse
774011609	Forkromet/glas inkl. holder

**Badekargreb**

VVS-nr.	Betegnelse
774011612	Krom

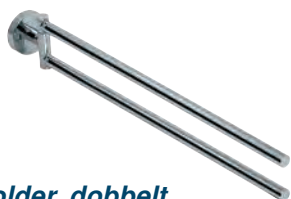
**Håndklædeholder, dobbelt**

VVS-nr.	Betegnelse
774011613	Krom

**Håndklædering**

VVS-nr.	Betegnelse
774011614	Krom

**Sæbeholder til vægmontage**

VVS-nr.	Betegnelse
774313000	Forkromet inkl. holder, Ø110 mm

**Håndklædestang**

VVS-nr.	Betegnelse
774011615	Krom, 300 mm
774011617	Krom, 600 mm
774011417	Matsort, 600 mm
774011418	Matsort, 600 mm, dobbelt

**Skraber til vægmontage**

VVS-nr.	Betegnelse
778418600	Forkromet inkl. holder
778418601	Skraber, reservedel

**Sæbeskål, reservedel**

VVS-nr.	Betegnelse
774011610	Glas





## Bedeforhængsstænger

Forkromet rør, leveres i længder a 5 meter eller tilskåret på mål. Bemærk, tilskæres udelukkende på hele metermål. **Pris pr. meter.**

VVS-nr.	Betegnelse
777130000	Ø25 mm
777140000	Ø32 mm
777150000	Ø40 mm



## Bedeforhængsstænger

Forkromet Ø25 mm. Leveres i skåret længde eller i 5 meter længde.

VVS-nr.	Betegnelse
777203000	300 mm
777204000	400 mm
777205000	500 mm
777206000	600 mm
777207000	700 mm
777208000	800 mm
777209000	900 mm
777210000	1000 mm
777211000	1100 mm
777212000	1200 mm
777215000	1500 mm
777218999	1750 mm
777216000	2000 mm



## Vægbøsning

Forkromet for Ø25 mm rør, skjult skruemontering.

VVS-nr.	Betegnelse
777183000	Sæt a 2 stk.

### Forkromet vægflange

Til synlig skrue蒙tering, Ø60 mm.

VVS-nr.	Betegnelse
777193000	For Ø25 mm rør
777194000	For Ø32 mm rør



### Vægflange med plastprop

Ø60 mm messing for 25 mm forhængsstang.

VVS-nr.	Betegnelse
777220000	Forkromet



### Vægflange til skjult montage

Ø60 mm, messing, for 25 mm rør, til skjult skrue蒙tage.

VVS-nr.	Betegnelse
777221000	Forkromet
777221020	Hvidlakeret



### Tilbehør til forhængssæt

Disse dele benyttes sammen med 25 mm forhængsstænger, sådan at forhængssættet kan tilpasses det enkelte baderum.

VVS-nr.	Betegnelse
777222000	Forkromet vinkel 100 × 100 mm
777224000	Samlekobling af plast
777225000	Forbindelsesstykke til loftstiver
777226000	Forbindelsesrør, forkromet med kobling til montering af stiver





### Komplet forhængssæt (ekskl. forhæng)

Inkl. 500 mm loftstiver og vægflanger til skjult skruemontering.

VVS-nr.	Betegnelse
777242000	Forkromet 800 × 800 mm
777243000	Forkromet 900 × 900 mm



### Arrow forhængsstænger

Leveres i hvidlakeret udførelse.

VVS-nr.	Betegnelse
777313000	(R) 900 × 900 mm
777391100	(F) 900 × 900 mm



### Arrow forhængsstænger u-form

Leveres i hvidlakeret udførelse med flad (F) eller rund (R) profil.

VVS-nr.	Betegnelse
777393100	(R) 900 × 900 × 900 mm



### Forhængsstang

Hvid plast.

VVS-nr.	Betegnelse
777392100	(F) 900 × 1700 mm
777398100	(R) justerbar 750 – 1250 mm
777398200	(R) justerbar 750 – 2200 mm

**Springringe**

VVS-nr.	Betegnelse
777425000	Forkromet, 33 mm indvendig
777425500	Poleret



**Springringe**  
Åben model.

VVS-nr.	Betegnelse
777427000	Hvid plast



**Arrow springringe**

I plast, leveres i pose a 12 stk.

VVS-nr.	Betegnelse
777429310	Med snaplås



**Arrow badeforhæng**

Leveres i flere farver og størrelser.

VVS-nr.	Betegnelse
777471700	1700 × 2300 mm, 15 øjer, hvid
777471701	1700 × 3200 mm, 22 øjer, hvid
777472000	1800 × 2000 mm, hvid
777472001	2000 × 1200 mm, 8 øjer, hvid
777472002	2000 × 2300 mm, 15 øjer, hvid
777472003	2000 × 3450 mm, 23 øjer, hvid
777472100	1800 × 2000 mm, hvid m. stjerner
777472108	1800 × 2000 mm, mørkeblå med stjerner



### Gummirensere til kloset

Populært kaldet "Svupper" med træskaft.

VVS-nr.	Betegnelse
777811000	Ø111 mm, længde 350 mm
777813000	Ø135 mm, længde 350 mm

### Gummirensere til kloset

Populært kaldet "Svupper" med plasticskaft.

VVS-nr.	Betegnelse
777820000	1000 mm, skaft Ø105 mm



### Reparationsemalje

Hvid, til udbedring af "småskader" i emaljeret sanitetsudstyr.

VVS-nr.	Betegnelse
777865000	Tube med 12 ml



**Plast dübler**

Sælges i æsker.

VVS-nr.	Betegnelse
779722005	5 mm, 100 stk.
779722006	6 mm, 100 stk.
779722008	8 mm, 100 stk.
779722010	10 mm, 25 stk.
779722012	12 mm, 25 stk.



**Linsehovedet træskrue**

Forniklet linsehovedet træskrue med X kær. Sælges i æsker.

VVS-nr.	Betegnelse
779782141	3,5 × 40 mm, 200 stk.
779782171	4,0 × 40 mm, 200 stk.
779782241	5,0 × 40 mm, 200 stk.
779782242	5,0 × 50 mm, 200 stk.
779782243	5,0 × 60 mm, 200 stk.
779782272	5,5 × 50 mm, 200 stk.
779782273	5,5 × 60 mm, 100 stk.
779782274	5,5 × 70 mm, 100 stk.
779782275	5,5 × 90 mm, 200 stk.
779782313	6,0 × 60 mm, 100 stk.
779782314	6,0 × 70 mm, 100 stk.



**Linsehovedet træskrue**

Rustfri A-2 skrue til toiletmontage med PZD kær. Sælges i æsker.

VVS-nr.	Betegnelse
779782316	6,0 × 100 mm, 100 stk.

Indholdsfortegnelse .....	side	137
Produktintroduktion.....	side	137

### Tekniske data

#### Bad- og brusetilbehør

Skylleventiler og tilbehør .....	side	138–139
Urinalventiler .....	side	140–141
Selvlukkende blandingsbatterier .....	side	142
Servanteventiler .....	side	143
Selvlukkende bruseventiler .....	side	144–145
Blandingsbatterier .....	side	146
Brusebatterier .....	side	147
Brusegarniture .....	side	148
Brusepaneler .....	side	149–152
Knæ- og fodventiler .....	side	153
Gårdposteventiler .....	side	154
Termisk blandeventil .....	side	155



### Produktintroduktion

Dette afsnit indeholder produkter til brug i offentlige bruse- og badefaciliteter primært fra vores franske samhandelspartner Les Robinets Presto som vi har repræsenteret på det danske marked i mere end 35 år, og vi har derfor opnået stor ekspertise i denne type anlæg.

Alle vores produkter fra Presto er selvlukkende og med indbygget flow begrænser, sådan at vi kan opnå maksimal vandbesparelse dog uden at gå på kompromis med komfort og sikkerhed.

Det oplagte segment for denne type produkter er typisk skoler, idrætsanlæg, fitness centre, kaserner, svømmehaller, kort sagt alle steder, hvor badefaciliteterne dagligt anvendes af rigtig mange brugere, og hvor der er et ønske om at spare på vandet.

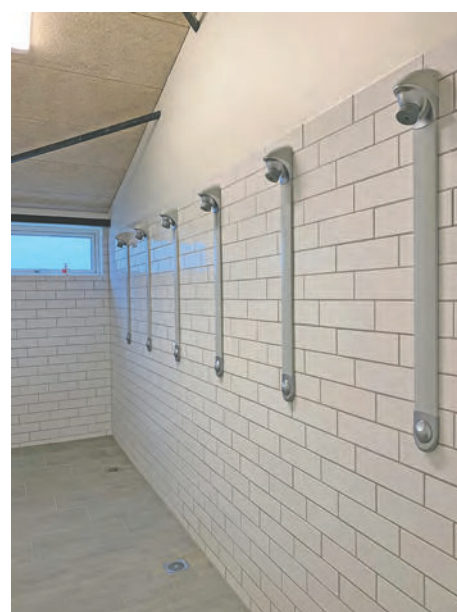

## Presto toilet skylleventiler

Skylleventiler til toilet benyttes primært i skibsindustrien, da de kan fungere og give et fornuftigt skyl selv ved et yderst begrænset vandtryk, og ved kun 0,8 bar giver de en flow rate på 1,2 l/min.

I de senere år og især efter introduktionen af Presto Eclair type XL er de nu også at finde i blandt andet

hotelprojekter. De benyttes ligeledes ofte i handicapboliger, da de er yderst nemme at betjene og kan udstyres med en handicapvenlig "fjernbetjening".

Samtlige modeller har en skylletid på ca. 6 sekunder og en maks. flow rate på 9 l/min. ved 5,0 bar.

## Presto Eclair toiletskylleventil

Til kloset med 1/4" til- og afgangsnippel. Leveres ekskl. forskruninger. Skylletid ca. 6 sekunder, flow rate maks. 9 l/min. ved 5,0 bar.

VVS-nr.	Betegnelse
617491010	1/4"



## Presto Eclair XL toiletskylleventil

Til kloset med 1/4" til- og afgangsnippel. Leveres ekskl. forskruninger og ejektor, men med indbygget kuglehane for regulering af flow. Presto Eclair XL kan leveres i flere varianter med eller uden ejektor for hhv. frem- eller indbygning, og ligeledes kan den leveres med en større ergonomisk trykplade for handicapvenlig betjening. Skylletid ca. 6 sekunder, flow rate maks. 9 l/min. ved 5,0 bar.

VVS-nr.	Betegnelse
617491210	1/4"



## Presto 1000 toiletskylleventil

Til kloset med 3/4" tilslutningsnippel og for 28 mm afgangsrør. Leveres ekskl. forskruninger. Presto 1000 kan leveres i to varianter hhv. med eller uden indbygget afspærringsventil. Skylletid ca. 6 sekunder, flow rate maks. 9 l/min. ved 5,0 bar.

VVS-nr.	Betegnelse
617494006	3/4"

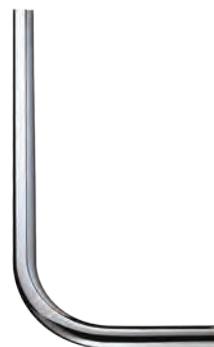

## Presto Skyllerør forkromet

VVS-nr.	Betegnelse
617494206	28 mm, 520 x 200 mm



**Presto Eclair XL skylleventil**

VVS-nr.	Betegnelse
617495010	1¼", ligeløbende til frembygning

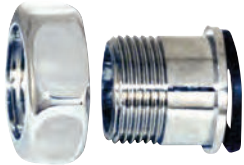

**Presto forskruring**

Presto til- og afgangsforskruring.

VVS-nr.	Betegnelse
617495810	1¼" omløber × 1" nippel



**Presto omløber**

VVS-nr.	Betegnelse
617495830	1¼" × 32 mm

**PRESTO urinalventiler**

Presto urinalventiler med justerbar flow rate og skylletid på ca. 6 sekunder +/- 2. Leveres ekskl. forskruninger.

Da skylletid er afhængig af vandtrykket, kan denne ikke justeres.

**Presto urinalventil type 12**

Presto urinalventil ref. 31001 med 1/2" nipler LL, justerbar flow rate og maks. 9 l/min. Skylletid ca. 6 sekunder - leveres ekskl. forskruninger. Da skylletid er afhængig af vandtrykket, kan denne ikke justeres.

VVS-nr.	Betegnelse
618764004	1/2" nipler LL
745166104	Komplet overdel for urinalventil - ref. 01027 - grøn farvemarkering
745166164	Reservedelssæt for urinalventil med grøn spindel



**Presto urinalventil type 12**

Presto urinalventil ref. 31701 med 1/2" nipler VL, maks. 9 l/min. Skylletid ca. 6 sekunder - leveres ekskl. forskruninger. Da skylletid er afhængig af vandtrykket, kan denne ikke justeres.

VVS-nr.	Betegnelse
618765004	1/2" nipler VL
745166104	Komplet overdel for urinalventil - ref. 01027 - grøn farvemarkering
745166164	Reservedelssæt for urinalventil med grøn spindel



**Presto urinalventil type 60**

Presto urinalventil ref. 15910 med 1/2" muffer LL, justerbar flow rate og maks. 3 l/min. Skylletid ca. 6 sekunder - leveres ekskl. forskruninger. Da skylletid er afhængig af vandtrykket, kan denne ikke justeres.

VVS-nr.	Betegnelse
618791004	1/2" muffer LL
745166105	Komplet overdel for urinalventil - ref. 01009 - grøn farvemarkering
90108	Reservedelssæt for urinalventil type 60



**Presto urinalventil type 60**

Presto urinalventil ref. 15000 med 3/4" nipler, justerbar flow rate og maks. 9 l/min. Skylletid ca. 6 sekunder - leveres ekskl. forskruninger. Da skylletid er afhængig af vandtrykket, kan denne ikke justeres.

VVS-nr.	Betegnelse
618792006	3/4" nipler - LL
745166105	Komplet overdel for urinalventil - ref. 01009 - grøn farvemarkering
90108	Reservedelssæt for urinalventil type 60



### Presto urinalventil type 60B

Presto urinalventil ref. 15200 med 1/2" nipler, justerbar flow rate og maks. 3 l/min. Skylletid ca. 6 sekunder - indbygningsmodel. Da skylletid er afhængig af vandtrykket, kan denne ikke justeres. **Bemærk!** Denne model ikke overholder krav omkring skjulte samlinger i væg og derfor ikke er VA-godkendt.

VVS-nr.	Betegnelse
618792106	1/2" nipler for indbygning
90108	Reservedelssæt for urinalventil type 60B



### Presto 'VANDALSIKKER' urinalsensor

VVS-nr.	Betegnelse
723846006	Til brus eller urinal



### Trykknop til indbygningsventil

VVS-nr.	Betegnelse
18926	Vægtykkelse 15-20 cm
18927	Vægtykkelse 20-30 cm



### Indbygningsventil

VVS-nr.	Betegnelse
31660	Vægtykkelse 1-20 cm
31661	Vægtykkelse 20-30 cm



### Selvlukkende stopventil

Selvlukkende stopventil med krydsgreb benyttes primært i forbindelse med urinaler. Når grebet slippes efter endt aktivering, afbrydes flow.

VVS-nr.	Betegnelse
618795004	1/2"
618795100	Løs overdel for selvlukkende stopventil
618799520	Kegle med O-ring
618799500	O-ringssæt til kegle
618799530	Fjeder



### Presto Sensao urinalskylleventil

Skylletid ca. 8 sekunder (litium batteri).

VVS-nr.	Betegnelse
617496006	1/2"

### **Presto selvlukkende blandingsbatteri**

Blandingsbatteriet leveres i flere varianter, alle med det fællestræk, at der er mulighed for at begrænse maks. udløbstemperatur (skoldningssikring), hvilket gør dette armatur et oplagt emne i blandt andet børnehaver, skoler etc.

### **Presto 4000 S® armatur**

Selvlukkende blandingsbatteri med temperaturregulering i trykknappen samt mulighed for at begrænse maks. udløbstemperatur. Flowtid 15 sekunder +/- 5 og flow rate maks. 3 l/min. Flowtid kan ikke reguleres, men da dette er et S® armatur, vil der ikke være flow ved en eventuel tvangsblokering af trykknappen. Ej GDV godkendt.

VVS-nr.	Betegnelse
723801034	Blandingsbatteri med forkromet trykknop
745166010	Komplet overdel
745166060	Reservedelssæt, ref. 90310



De indvendige dele er lavet i Hostalen, sådan at armaturet kan tåle temperatur op til 75 °C og indgå i en termisk desinficeringsprocess.



### **Prestomix®armatur 2021**

Selvlukkende blandingsbatteri med temperaturregulering i vippearms samt mulighed for at begrænse maks. udløbstemperatur. Justerbart flow og flowtid, leveres fabriksindstillet til 5 l/min. og 15 sekunder. Ej GDV godkendt.

VVS-nr.	Betegnelse
723804004	Prestomix® blandingsbatteri
90380	Trykknop til Prestomix®

### Presto servante og aftapventiler

Presto selvlukkende servante og aftapventiler med indbygget flowbegrænser. Flowtid ca. 15 sek., justerbar flow rate maks. 6 l/min. ved 2,0 bar. Dynamisk tryk min. 1,0 bar – maks. 5,0 bar.



#### Presto servanteventil 605

Selvlukkende servanteventil med blå mærkeknap for koldt vand. Ej GDV godkendt.

VVS-nr.	Betegnelse
740747464	½" for varmt vand
745166101	Komplet overdel med blå markering for koldt vand
745166102	Komplet overdel med rød markering for varmt vand
745166110	Komplet overdel med køllegreb
745166161	Reservedelssæt blå for koldt vand
745166162	Reservedelssæt rød for varmt vand
90647	Strålesamler til 605/705/3000/4000



#### Presto servanteventil NEO

Selvlukkende servanteventil med køllegreb for koldt eller varmt vand. Ej GDV godkendt.

VVS-nr.	Betegnelse
745166110	Køllegreb til servanteventil
745166106	Overdel, blå, 7-10 sek./3 l min.



#### Presto servanteventil 600

Selvlukkende servanteventil 600 med høj udløbstud. Ej GDV godkendt.

VVS-nr.	Betegnelse
740748234	Høj model for koldt vand



#### Prestomat servanteventil 2000

Selvlukkende servanteventil. Justerbart flow og tid, fabriksindstillet til 15 sekunder og maks. 4 l/min. Ej GDV godkendt.

VVS-nr.	Betegnelse
740755234	For koldt vand
740755264	For varmt vand
90380	Trykknop
90376	Perlator
90377	Blåt skørt
90378	Rødt skørt



**Presto bruseventiler**

Presto selvlukkende bruseventiler til forblandet vand med indbygget flowbegrænser på maks. 6 l/min. og brusetid på 30 sekunder +/- 10 sekunder afhængig af vandtrykket.

Flow rate kan justeres, sådan at forbruget kan nedsættes med ca. 30 %.

Modeller med typebetegnelse S® leveres med blokeringsfri trykknop for at forhindre utilsigtet forbrug af vand ved en eventuel blokering af knappen.

**Presto bruseventil type 50**

Selvlukkende bruseventil til forblandet vand, ligeløbende med muffer. Flowtid 30 sekunder +/- 10 sek. og flow rate på maks. 6 l/min. ved 3,0 bar. **Bemærk!** Kræver et dynamisk tryk på min. 2,0 bar.

VVS-nr.	Betegnelse
723809004	½" LL med muffer
745166210	Komplet overdel
745166231	Stor fjeder
745166260	Reservedelssæt
745166265	Mængderegulering

Det betyder kort fortalt, at ventilen/panelet først åbner for flow, når trykknappen "kører" tilbage igen efter at have været aktiveret.

Ligeledes er Prestos ventiler konstrueret med en selvrensende mekanisme. Den forhindrer, at flowet ikke blokeres på grund af snavs i udløbsdelen, og alle ventilerne er "langsomt" lukkende, sådan at der ikke opstår trykstød i rørsystemet, når ventilen lukker for flow.

**Presto bruseventil type 500 S**

Selvlukkende med blokeringsfri trykknop. Flowtid 30 sekunder +/- 10 sekunder og flow rate på maks. 6 l/min. ved 3,0 bar. **Bemærk!** Kræver et dynamisk tryk på min. 2,0 bar.

VVS-nr.	Betegnelse
723810004	½" LL med nipler
723810104	½" VL med nipler
38340	Indbygningsmodel (ikke VA-godkendt)
01185	Komplet indsats (cartouche)
90722	Trykknop



### Presto bruseventil type 50

Presto 3/4" selvlukkende bruseventil type 50 til forblandet vand, ligeløbende med nipler. Flow-tid 30 sekunder +/- 10 sekunder og flow rate på maks. 6 l/min. ved 3,0 bar. **Bemærk!** Kræver et dynamisk tryk på min. 1,5 bar.

VVS-nr.	Betegnelse
723811006	3/4" LL med nipler
745166210	Komplet overdel
745166231	Stor fjeder
745166260	Reservedelssæt
745166265	Mængderegulering
011140	Træskruer med gevind 7 x 40 mm til fastgørelse af ventil på væg



### Presto bruseventil type 50 for indbygning

Selvlukkende et-grebs blandingsbatteri med temperaturregulering og begrænsning af udløbstemperatur (skoldningssikring) i trykknappen. Indbygningsmodel, inkl. rustfri dækplade 180 x 180 mm, indbygningsdybde 70 mm.

**Bemærk!** Denne model overholder ikke krav omkring skjulte samlinger i væg og derfor ikke er VA-godkendt.

VVS-nr.	Betegnelse
723812006	3/4" LL med muffer
745166211	Komplet overdel
745166260	Reservedelssæt
745166265	Mængderegulering
90117	Omløbersæt

## Presto Alpa blandingsbatteri

Presto Alpa selvlukkende et-grebs blandingsbatteri med temperaturregulering og begrænsning af udløbstemperatur (skoldningssikring) i trykknappen.

Byggelængde 90 mm uden forskruninger.

Flowtid 30 sekunder +/- 10 sekunder og flow rate på maks. 6 l/min. ved 3,0 bar.

**Bemærk!** Kræver et dynamisk tryk på min. 2,0 bar – ved mindre tryk anbefales det at fjerne den indbyggede mængdebegrænser.

## Presto Alpa blandingsbatteri

Selvlukkende et-grebs blandingsbatteri med temperaturregulering og begrænsning af udløbstemperatur (skoldningssikring) i trykknappen, 3/4" nipler med afgang opad (topstykket kan vendes).

VVS-nr.	Betegnelse
723815006	Sort trykknop ekskl. forskruninger CC 90 mm
723815036	Krom trykknop ekskl. forskruninger CC 90 mm
723815136	Krom trykknop inkl. forskruninger CC 150 mm
723815906	Sort trykknop inkl. forskruninger CC 150 mm
745166310	Komplet overdel med sort trykknop
745166312	Komplet overdel med krom trykknop
745166330	Sort trykknop
90770	Krom trykknop
745166270	Snavsfilter 3/4"
745166360	Reservedelssæt, lang
745166370	Kontraventil
90902	Plastindsats
745166311	Overdel til Alpa forlænget til indbygning
745166393	Vinkelforskruning med afspærring 3/4" x 1/2"
745167333	Vinkelforskruning med 10 mm forskydelighed 3/4" x 1/2"
745167433	Vinkelforskruning med 10 mm forskydelighed og afspærring 3/4" x 1/2"
90539	Alpa mærkeplade
90531	Constant flow 8/min. Alpa
90834	Fjeder til Alpa greb





### *Presto Alpa brusebatteri til indbygning i panel*

Selvlukkende et-grebs blandingsbatteri med temperaturregulering og begrænsning af udløbstemperatur (skoldningssikring) i trykknappen. Monteres i panel med godstykkelse 1,5 mm til maks. 11 mm.

VVS-nr.	Betegnelse
723815306	Sort trykknop til indbygning



### *Presto Alpa brusebatteri med strålesamler*

Selvlukkende et-grebs blandingsbatteri med temperaturregulering og begrænsning af udløbstemperatur (skoldningssikring) i trykknappen.

VVS-nr.	Betegnelse
723816006	Sort greb og strålesamler ekskl. forskruninger CC 90 mm



### *Brusebatteri overdel*

Ref. 01220.

VVS-nr.	Betegnelse
01220	Overdel med forkromet trykknop



### *Reservedelssæt*

VVS-nr.	Betegnelse
745166260	90104 for Presto
745166360	90505 for Alpa

**Presto brusegarniture**

Presto brusegarniture leveres komplet med bruserrør 1200 mm, hovedbruser, rørholder og evt. tilslutningsvinkler (gælder kun for Presto Alpa). Ventilspecifikationer – se venligst afsnittet for ventiler eller Presto Alpa.

Brusegarniture leveres til forblandet vand eller som Presto Alpa med temperaturregulering i trykknappen.



**Presto Alpa brusegarniture**

Komplet inkl. bruserrør 1200 mm bukket ind til væg for større vandalsikring, rørholder samt fast hovedbruser. Leveres inkl. tilslutningsvinkler 3/4" x 1/2" med afspærring CC 150 mm. Ventilspecifikation: Se under VVS-nr.: 723815006

VVS-nr.	Betegnelse
723817106	Sort trykknop, fast hovedbruser



**Presto brusestang**

6 l/min. 1-5 bar, G 3/4".

VVS-nr.	Betegnelse
29250	Med rør og krave



**Tilbehør til Presto**

VVS-nr.	Betegnelse
90164	Bruserplade
29201	Bruserhoved uden rør
29203	Brusersæt til væg
745166529	Unbracoskrue til bruserplade
90838	O-ring til brusehoved 12 x 2,0 mm
90839	O-ring til brusehoved 9 x 2,0 mm



**Presto Alpa brusegarniture**

Komplet inkl. bruserrør, rørbærer samt kort brusearm påmonteret hovedbruser med kugleled. Leveres inkl. tilslutningsvinkler 3/4" x 1/2" med afspærring CC 150 mm. Ventilspecifikation: Se under VVS-nr.: 723815006.

VVS-nr.	Betegnelse
723817936	Krom trykknop, komplet

## Presto brusepaneler Type DL400

Presto brusepanel type DL400SE erstatter den meget populære version DL400S, som har været på det danske marked siden 1992.

De største ændringer er sket designmæssigt, bl.a. med en ny type trykknop og tilslutning skjult under en plastkappe. Presto har valgt at bibeholde en del af komponenterne, sådan at de to udgaver "passer" reservedele sammen.

Denne type brusepanel leveres udelukkende i Prestos patenterede S® version, hvilket betyder, at den ved en eventuel blokering af trykknappen ikke vil åbne for bruset. Dette vil først sker, når trykknappen uhindret kører tilbage efter aktivering.

Brusepaneler af typen DL400SE tilsluttes oppefra via den medleverede 1/2" kugleventil.

Flowtid ca. 30 sekunder (+/- 5 sekunder) med en flowrate på 6 l/min. ved 2,0 bar.

Ref. 27400.



## Presto brusepanel

VVS-nr.	Betegnelse
723820106	Brusepanel DL400SE, ref. 27400
723823024	Vandalsikkert, 1/2" tilgang nedefra, matforkromet, ref. 38350
723823124	Vandalsikkert, 1/2" tilgang bagfra, matforkromet, ref. 38360
723824104	DL800S, tilslutning i top, ref. 27802



## O-ring

Presto Cartouche 90181.

VVS-nr.	Betegnelse
745166609	O-ring til Cartouche 90181
745166610	O-ringssæt til Cartouche 90181
745166602	O-ring til Cartouche 90181

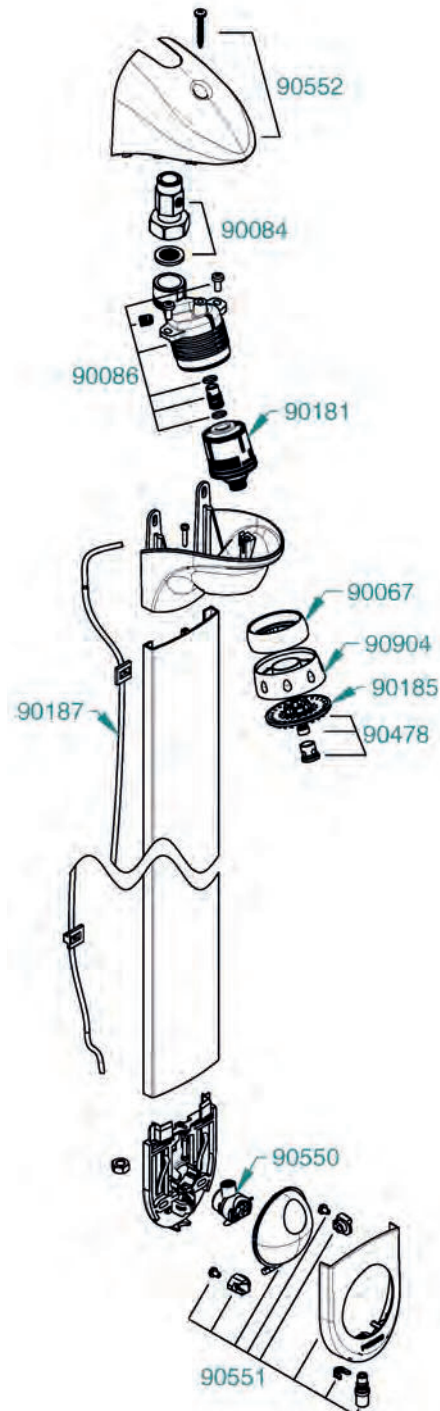

Presto brusepanel reservedele

VVS-nr.	Betegnelse
745166525	Rep. sæt, komplet til brusere, DL30/DL40
745166528	Bruserplade DL30/DL40
745166530	Rep. sæt til trykknop DL30/DL40
745166529	Unbraccoskrue og bruseplade
90067	Løs ring til bruseholder, plast
90084	Top Ballofix
90444	Komplet bruseholder DL400S
90478	Komplet si m. skrue 6/min.
90550	Indvendig reservedelssæt til trykknop DL400SE
90551	Trykknop (udvendige dele) DL400SE
90552	Topstykke og skrue
90178	Constant flow 8/min. DL400S/ DL400SE
90182	Reservedelssæt til trykknop (indvendig) DL400S
90184	Bruseplade med skrue og Constant flow regulator DL400S/DL400SE
90086	Plastindhold til brusehoved DL400SE
90185	Bruseplade DL400S/DL400SE
90187	Forbindelsesrør DL400S/DL400SE
90188	Trykknop med dækkappe (udvendige dele) DL400S
90181	Cartouche DL400S/DL400SE
90850	Bundstykke og skuer (sæt af 1 bundstykke og 2 skruer) DL400S
90857	Holder til bruseplade DL400S/DL400SE, metal
90903	Gummimembran til trykknop DL400S
90904	Holder til bruseplade DL400S/DL400SE, plastik
745167433	Vinkel med afspærring til bagud montering



VVS-nr.: 90478



VVS-nr.: 90444



VVS-nr.: 90550



VVS-nr.: 90178



VVS-nr.: 90551



VVS-nr.: 90181



VVS-nr.: 90182



VVS-nr.: 90187



VVS-nr.: 90184



VVS-nr.: 90178



VVS-nr.: 90185



VVS-nr.: 90188



VVS-nr.: 90552



VVS-nr.: 90903



VVS-nr.: 745166270



VVS-nr.: 90904



VVS-nr.: 90850

## Presto Neo gårdposteventil 1/2"

VVS-nr.	Betegnelse
742333434	Koldt vand, 65 mm, 15 sek.
742333444	Koldt vand, 65 mm, 7 sek.
742333464	Varmt vand, 65 mm, 15 sek.
742333474	Koldt vand, 95 mm, 15 sek.
742333484	Koldt vand, 95 mm, 7 sek.



## Presto Neo overdel

VVS-nr.	Betegnelse
745166106	Blå, 7-10 sek./3 l min.



## Presto Neo gårdposteventil 1/2"

VVS-nr.	Betegnelse
742334004	7 og 11 sek., grå
742334104	7 og 11 sek., rød
742334204	7 og 11 sek., grøn



## Presto Neo servanteventil 1/2"

VVS-nr.	Betegnelse
740747434	Koldt vand, 7 sek.
740747444	Koldt vand, 7 sek.
740747464	Varmt vand, 15 sek.



## Presto Neo servanteventil med temperaturregulering

3/8" flexslange. Under GDV godkendelse.

VVS-nr.	Betegnelse
740748004	7 og 11 sek., grå
740748104	7 og 11 sek., rød
740748204	7 og 11 sek., grøn



**Presto brusepanel serie 88000**

Presto brusepanel serie 88000 leveres i mere end 50 forskellige varianter. Panelet er fremstillet i 2,2 mm aluminium, epoxylakeret efter EN1982, saltvandsbestandig efter NF ISO 9227 og leveres i farverne alugrå RAL 7035 eller elfenbensfarve RAL 9001.

Kan leveres med forlængerstykker, sådan at der kan bygges en søjleløsning fra gulv til loft. Flowtid 30 sekunder +5/-10 sekunder og flow rate 6 l/min. ved 2,0 bar. Anbefalet dynamisk tryk fra 1,5 bar til maks. 5,0 bar.

**Bemærk!** Dette panel kan bestilles i specialudgave til systemer, der benytter termisk desinficering. Kontakt os venligst for specialbrochure.

**Presto brusepanel 88424**

Selvlukkende blandingsbatteri, ref. 88424.  
Ventilspecifikationer: Se Presto Alpa 723815006.

VVS-nr.	Betegnelse
88424	Med Alpa ventil, alugrå og tilslutning i top



**Presto brusepanel 500 S® PAP**

Matkrom med blokeringsfri bruseventil, leveres i Danmark påmonteret brusehoved. Ventilspecifikationer: Se bruseventil 723810004.

VVS-nr.	Betegnelse
723823024	Med tilslutning nedefra
723823124	Med tilslutning bagfra
90191	Bruseplade

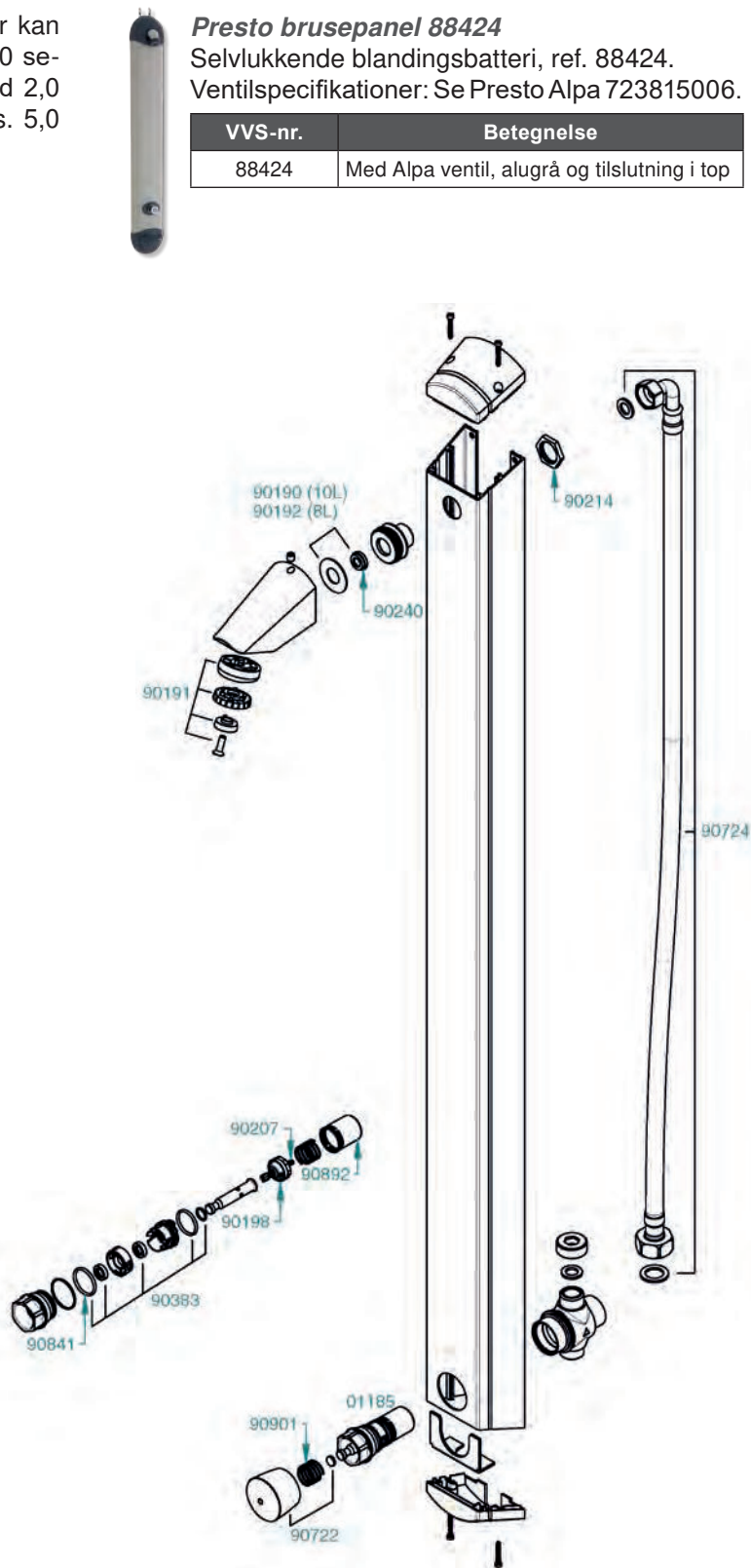

### Presto ventiler til knæ og fodbetjening

Der er i dag et øget krav i flere installationer til berøringsfrie armaturer, og i de tilfælde hvor der ikke er mulighed for at benytte elektroniske produkter, kan vi med Presto tilbyde en række løsningsmodeller.



### Presto knæbetjeningsventil type 712

1/2" LL type 712 kan benyttes med koldt, varmt eller forblandet vand. Flowtid ca. 15 sekunder, flow rate maks. 6 l/min. Ved 2,0 bar. Ej GDV godkendt.

VVS-nr.	Betegnelse
01159	Reparationssæt
90846	Rep.sæt til fjeder og plade
724551004	Med betjeningsarm 385 mm
724551104	Med betjeningsarm 490 mm
745166161	Reservedelssæt til koldt vand
745166162	Reservedelssæt til varmt eller forblandet vand
745166204	Betjeningsarm 385 mm
745166205	Betjeningsarm 515 mm
745166206	Betjeningsarm 610 mm



### Presto fodbetjeningsventil type 530

Med dobbelt pedal for tilslutning af koldt og varmt vand. Monteres på gulv eller væg, flow stopper, når pedalen slippes, langsomt lukkende for at forhindre utilsigtede trykstød i rørsystemet. Ej GDV godkendt.

VVS-nr.	Betegnelse
23644	Med dobbelt pedal



### Presto fodbetjeningsventil type 520

Med enkelt pedal for tilslutning af koldt, varmt eller forblandet vand. Monteres på gulv eller væg. Flow stopper, når pedalen slippes. Langsomt lukkende for at forhindre utilsigtede trykstød i rørsystemet. Ej GDV godkendt.

VVS-nr.	Betegnelse
724555204	Med enkelt pedal



### Presto fodbetjeningsventil type SOL 509

Med membran aktivering og for tilslutning af koldt eller forblandet vand. Monteres i gulv og kan derfor nemt aktiveres af bl.a. kørestolsbrugere, flow stopper først, når belastningen igen fjernes fra membranen. Flow rate maks. 6 l/min. ved 2,0 bar. Ej GDV godkendt.

VVS-nr.	Betegnelse
743306104	Fodbetjent ventil
90404	Reservedelssæt

**Presto gårdposteventil type 504**

Til montering på væg.

VVS-nr.	Betegnelse
33500	1/2" gevind på tuden

**Presto gårdposteventil type 31815**

Justerbar flowtid 15 sek. +/- 5 sek. Flow rate maks. 6 l/min. ved 2,0 bar.

VVS-nr.	Betegnelse
742337204	1/2" med 150 mm svingtud

**Presto gårdposteventil type 504S**

Til montering på væg. Flowtid 15 sek. +/- 5 sek., justerbar flow rate maks. 6 l/min. ved 2,0 bar.

VVS-nr.	Betegnelse
742333274	Gårdposteventil
745166101	Overdel, blå
90208	Strålesamler
742333233	3/8" for koldt vand
742333264	1/2" for varmt vand
742334264	1/2" for varmt vand monteret med 1/2" bruserhoved

**Prestomat gårdposteventil type 2010**

Til montering på væg. Justerbar flowtid 15 sek. +/- 5 sek., justerbar flow rate maks. 4 l/min. ved 2,0 bar.

VVS-nr.	Betegnelse
742335234	1/2" for koldt vand
742335264	1/2" for varmt vand

**Udløbstud type 3185**

VVS-nr.	Betegnelse
30916	Drejelig til gårdposteventil

### Ultramix TX91, TX92, TX93, TX94, TX95 og TX96

Ultramix er en termostatblander efter bimeltallisk koncept og anvender princippet om dobbeltvirkende kontrol gennem indirekte berøring af bimetaltermostaten. Dette gør, at termostaten reagerer omgående på temperatursvingninger i tilgangstemperaturen (+ / - 1 sek.). Dette dobbeltvirkende princip bevirker, at termostaterne kan reagere indenfor et meget stort interval i vandflowet hvilket i praksis betyder, at termostaten holder den ønskede temperatur uanset, om der anvendes en bruser eller det maksimale antal brusere (ved 8 l/min. pr. bruser).

Ultramix er sikret, så hvis enten varmt-/koldt vandstilførslen svigter, lukker termostaten med det samme. Eurotherm/Ultramix har ISO 9001 certificering (2000 version) via BVQI.

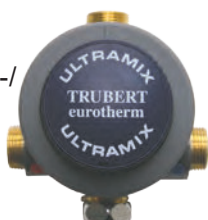

Ultramix termostatisk blendeventil blander koldt og varmt vand til en ønsket afgangstemperatur. For at opnå en stabil afgangstemperatur skal temperaturforskellen mellem varmtvandstilgangen og afgangstemperaturen være mindst 7 °C.

Ultramix kompenserer for trykvariationer og temperatursvingninger (langsommere) på tilgangssiden.

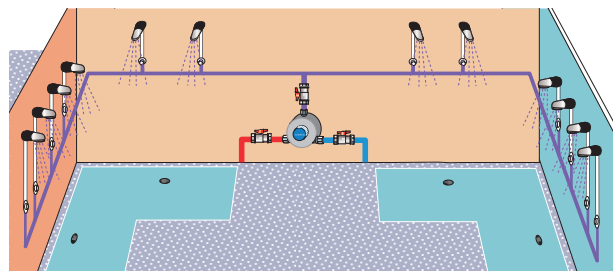

### Blandeventil, grey epoxy

VVS-nr.	Betegnelse	Tapsteder	Dimension [mm]	Vægt [kg]
723251006	Termostatisk blendeventil 1-7 brusere, TX91	1-7	20 × 27	1,8
723251036	Termostatisk blendeventil 1-10 brusere, TX92	1-10	20 × 27	1,8
723251008	Termostatisk blendeventil 1-15 brusere, TX93	1-15	26 × 34	2,8
723251010	Termostatisk blendeventil 1-21 brusere, TX94	1-21	33 × 42	4,6
723251011	Termostatisk blendeventil 1-32 brusere, TX95	1-32	40 × 49	7,8
723251012	Termostatisk blendeventil 1-50 brusere, TX96	1-50	50 × 60	10,0
723251800	Greb til TX91E 30°/50°			
T120706	Greb til TX91E 30°/70°			
723251930	Cartouche til TX92E			
723251931	Cartouche til TX93E			
723251932	Cartouche til TX94E			
723251933	Cartouche til TX95E			
723251934	Cartouche til TX96E			
723251960	Reparationssæt inkl. kontraventiler til Ultramix TX92E			

### Arbejdsstryk

- Minimum: 1 bar
- Maksimum: 10 bar
- Anbefalet: 2-4 bar
- Minimumsudsving i indgående temperatur: 5 °C
- Maksimum varmtvands temperatur: 85 °C
- Maksimum trykforskel: 1,5 bar

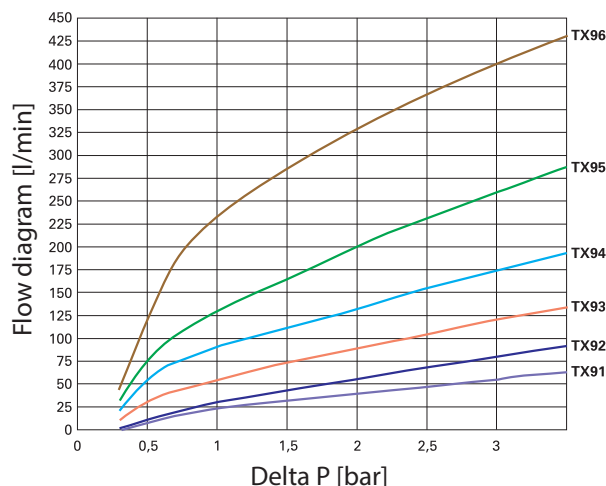
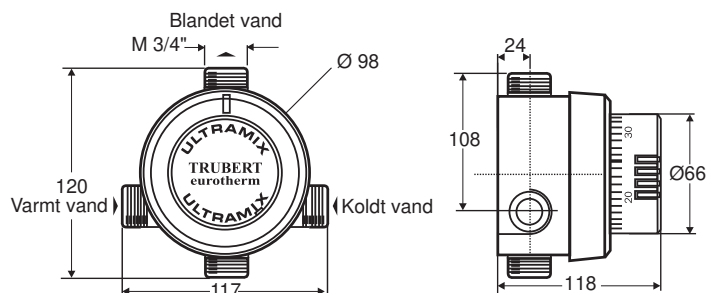



# Indeks

VVS-nr.	Sidenr.	VVS-nr.	Sidenr.	VVS-nr.	Sidenr.	VVS-nr.	Sidenr.
<b>A</b>		90184	61, 149	744480T03	89	015210035	6
ALP00007	57	90185	61, 149	744700R04	93	015210043	6
ALP000008	57	90187	61, 149	744700R06	93	015210049	6
ALP000009	105	90188	61, 149	744700R08	93	015210061	6
		90208	60, 153	744700R10	93	015211010	6
<b>M</b>		90376	143	01385003	5	015211012	6
		90377	143	02448023	25	015211015	6
M06282	5	90378	143	2641603	67	015211017	6
		90380	142, 143	2800150	101	015211018	6
<b>P</b>		90404	152	7188034	19	015211022	6
Pag1	54	90434	61	7188035	19, 96	015211028	6
Pag2	54	90444	61, 149	7188036	19, 96	015211035	6
		90478	61, 149	7188037	19	015211043	6
<b>S</b>		90531	146	7188048	19, 96	015211049	6
		90539	146	7188054	19, 96	015211061	6
Stemball model	56	90550	61, 149	7188055	19, 96	015212010	7
		90551	61, 149	7188084	19, 96	015212012	7
<b>T</b>		90552	61, 149	7188086	19, 96	015212015	7
		90647	143	7188101	19	015212017	7
T120706	154	90695	61, 149	7300240	101	015212018	7
203 012	34	90722	144	7500250	101	015212022	7
203 013	34	90770	146	7900250	101	015212028	7
203 014	34	90834	146	8300240	101	015212035	7
203 313	34	90838	148	8700300	101	015212043	7
203 612	34	90839	148	10300240	101	015212049	7
203 814	34	90846	152	11300240	101	015212061	7
214-01	73	90850	61, 149	13100262	101	015222210	6
214-10	73	90857	149	13300240	101	015222212	6
431F6670	114	90902	146	13500275	101	015222215	6
431F6671	114	90903	61, 149	013785004	5	015222217	6
431F6730	114	90904	61, 149	013811003	5	015222218	6
01159	152	0169942S6	9	013811004	5	015222222	6
01185	144	0169962M6	9	013811006	5	015222228	6
01220	147	0169962S6	9	013811008	5	015222235	6
011140	145	203314	34	013811010	5	015222243	6
18926	141	000662027	4	013811011	5	015222249	6
18927	141	000662038	4	013811012	5	015222261	6
23644	152	000662048	4	013812003	5	015223110	7
29201	148	000662060	4	013812004	5	015223112	7
29203	148	000662076	4	013812006	5	015223115	7
29250	148	000662089	4	013812008	5	015223118	7
30900	60	000662108	4	013812010	5	015223122	7
30903	60	000685021	4	013812011	5	015223128	7
30916	153	000685027	4	013812012	5	015223135	7
31660	141	000685034	4	013815003	5	015223210	7
31661	141	000685038	4	13900262	101	015223212	7
33500	153	000685048	4	14000250	101	015223215	7
38340	144	000685060	4	14000400	101	015223217	7
88424	61, 149, 151	000685076	4	15100270	101	015223218	7
90067	61, 149	000685089	4	015210010	6	015223222	7
90084	61, 149	000685108	4	015210012	6	015223228	7
90086	149	000685133	4	015210015	6	015223235	7
90108	52, 53, 140, 141	000685273	4	015210017	6	015223243	7
90117	145	736280P04	73	015210018	6	015223249	7
90164	148	736282P04	73	015210022	6	015223261	7
90178	61, 149	737421P04	74	015210028	6	015223412	7
90182	61, 149						

VVS-nr.	Sidenr.	VVS-nr.	Sidenr.	VVS-nr.	Sidenr.	VVS-nr.	Sidenr.
015223415	7	016982010	9	048090108	11	048241126	13
015223416	7	016982034	9	048090110	11	048241132	13
015223418	7	016993660	9	048090111	11	048241133	13
015223422	7	17120262	101	048090112	11	048241142	13
015223428	7	018990004	5	048090113	11	048241143	13
015223515	7	018990014	5	048090126	11	048241149	13
015223518	7	018990104	5	048090133	11	048241150	13
015223522	7	19000300	101	048090143	11	048241151	13
015223528	7	24000300	101	048090504	11	048241156	13
015223535	7	26415021	63	048090506	11	048241157	13
015223561	7	29000300	101	048092101	12	048241158	13
015223691	7, 8	33000300	101	048092102	12	048241159	13
015223722	7	42002000	101	048092103	12	048241165	13
015224210	6	042830010	9	048092104	12	048241166	13
015224212	6	042830028	9	048092106	12	048241167	13
015224215	6	042830035	9	048092108	12	048241174	13
015224217	6	042940006	10	048092110	12	048241526	13
015224218	6	042940008	10	048092111	12	048241532	13
015224222	6	042940010	10	048092112	12	048241533	13
015224228	6	042940012	10	048092503	12	048241542	13
015224235	6	042940015	10	048092504	12	048241543	13
015224243	6	042940018	10	048092506	12	048245120	13
015224249	6	042940022	10	048120104	12	048245122	13
015224261	6	042940028	10	048120106	12	048245125	13
15300240	101	042940035	10	048121104	12	048245126	13
015305010	8	042942010	10	048121106	12	048245132	13
015305012	8	042942012	10	048130101	12	048245133	13
015305015	8	042942015	10	048130102	12	048245142	13
015305018	8	042942018	10	048130103	12	048245143	13
015305022	8	042942022	10	048130104	12	048245150	13
015305028	8	042980030	10	048130106	12	048245151	13
015305029	8	042980040	10	048130108	12	048245158	13
015305035	8	042981025	10	048130110	12	048245159	13
015305115	8	042981035	10	048130111	12	048245166	13
015315010	8	042981045	10	048130112	12	048245167	13
015315012	8	042981080	10	048130133	12	048245526	13
015315015	8	044070410	11	048130142	12	048245533	13
015315018	8	044070412	11	048130143	12	048245542	13
015315022	8	044093010	11	048130503	12	048246122	14
015315028	8	044093012	11	048130504	12	048246125	14
015315035	8	044093015	11	048130506	12	048246126	14
015315043	8	044093018	11	048240126	13	048246133	14
015315518	8	044093022	11	048240133	13	048246142	14
015315522	8	044093028	11	048240142	13	048246143	14
015315528	8	044094010	11	048240143	13	048246150	14
015315535	8	044094012	11	048240150	13	048246151	14
015315542	8	044094015	11	048240151	13	048246158	14
16300240	101	044094018	11	048240158	13	048246159	14
016972008	9	044094020	11	048240159	13	048246166	14
016973010	9	044094022	11	048240166	13	048246167	14
016973012	9	044094028	11	048240167	13	048246526	14
016973038	9	044096015	11	048240533	13	048246533	14
016973102	9	048090102	11	048241120	13	048246543	14
016980008	9	048090103	11	048241121	13	048270102	14
016980014	9	048090104	11	048241122	13	048270103	14
016982008	9	048090106	11	048241125	13	048270104	14

# Indeks

VVS-nr.	Sidenr.	VVS-nr.	Sidenr.	VVS-nr.	Sidenr.	VVS-nr.	Sidenr.
048270106	14	048320211	15	170270160	17	371106931	20
048270108	14	048341106	15	170271050	17	371106932	20
048270110	14	048341108	15	170271075	17	371110930	20
048270111	14	048341110	15	170271110	17	398969110	40
048270112	14	048402004	16	170271160	17	398969310	40
048270114	14	048402006	16	170271200	17	401331004	25
048270503	14	048402504	16	170273050	17	401332004	25
048270504	14	048403004	16	170273075	17	401332006	25
048270506	14	048403006	16	170273110	17	401333004	25
048280102	14	048403008	16	170273160	17	401334004	25
048280103	14	048403504	16	170273200	17	404841003	25
048280104	14	048404004	16	173931050	17	404841004	25
048280106	14	048404006	16	173931075	17	404841006	25
048280108	14	048404008	16	173931110	17	404842003	25
048280110	14	048404504	16	188662250	19	404842004	25
048280111	14	048404604	16	188662370	19	404842006	25
048280112	14	048405004	16	188662406	19	404844004	25
048280113	14	048405006	16	188662556	19	404861002	25
048280114	14	048405008	16	188671000	18	404861012	25
048280503	14	048405504	16	188675000	18	404861014	25
048280504	14	048406003	16	188680040	18	404861017	25
048280506	14	048406004	16	188687040	18	405000003	24
048291101	14	048406006	16	188694006	18	405000004	24
048291102	14	048406008	16	188855934	18	405000006	24
048291103	14	048406504	16	188855935	18	405000008	24
048291104	14	048407004	16	188857000	18	405000010	24
048291106	14	048407504	16	188963020	18	405000504	24, 25
048291108	14	048408004	16	188963040	18	405001003	24
048291112	14	048408006	16	271302008	15	405001004	24
048291504	14	048408008	16	271305008	15	405001006	24
048291506	14	048408504	16	271357001	15	405001008	24
048300102	15	048410003	16	271357004	15	405001504	24
048300103	15	048410004	16	347162003	19	405001508	24
048300104	15	048410006	16	347162010	19	405002076	25
048300106	15	048410008	16	347162020	19	405005026	25
048300108	15	048410504	16	347182004	19	405005033	25
048300110	15	048411504	16	347182015	19	405020003	24
048300111	15	048420006	16	347183005	19	405020004	24
048300112	15	048430006	16	347183010	19	405020006	24
048300503	15	048460504	16	371037010	20	405020008	24
048300504	15	71880360	19	371037011	20	405020010	24
048300506	15	71880481	19	371037012	20	405020011	24
048310103	15	71881010	19	371093906	20	405020012	24
048310104	15	087269012	7	371103906	20	405021003	24
048310106	15	087269015	7	371103930	20	405021004	24
048310204	15	087269016	7	371103931	20	405021006	24
048310206	15	087269018	7	371103932	20	405021008	24
048310211	15	087269022	7	371104906	20	405021010	24
048310304	15	087269330	7	371104930	20	405021011	24
048310404	15	145821000	17	371104931	20	405021012	24
048320103	15	154543000	17	371104932	20	405022010	24
048320106	15	154544000	17	371105906	20	405065004	24
048320108	15	170222073	17	371105930	20	405065006	24
048320110	15	170250075	17	371105931	20	405065008	24
048320111	15	170260110	17	371105932	20	405065012	24
048320112	15	170270050	17	371106930	20	405161004	24



VVS-nr.	Sidenr.	VVS-nr.	Sidenr.	VVS-nr.	Sidenr.	VVS-nr.	Sidenr.
405492002	26	410085012	29	418120168	31	430344004	34
405492003	26	410085013	29	418122163	32	430344013	34
405492004	26	410085014	29	418122164	32	430344014	34
405492006	26	410303008	30	418122166	32	430344106	34
405492008	26	410303010	30	418147004	32	430344108	34
405494303	26	410303011	30	418147006	32	430344110	34
405494304	26	410303012	30	418602432	32	430344111	34
405495353	26	410303013	30	418602433	32	430344112	34
405495354	26	410303014	30	418602434	32	430344202	34
405501001	26	410303016	30	418602436	32	430344203	34
405501002	26	412208003	29	418602438	32	430344204	34
405501003	26	412208004	29	418602440	32	430344206	34
405501004	26	412208006	29	418602441	32	430344208	34
405501501	26	412208008	29	418602534	32	430344212	34
405501502	26	412208010	29	418603432	32	430344311	34
405501503	26	412208011	29	418603434	32	430380003	35
405501504	26	412208012	29	418603436	32	430380004	35
405508004	26	412208013	29	418603438	32	430380006	35
405508204	26	412208014	29	418603440	32	430380008	35
405512001	26	412240003	29	418603441	32	430380010	35
405512003	26	412240004	29	418603442	32	430380011	35
405516300	27	412240006	29	419583106	32	430380012	35
405524303	27	412240008	29	430100004	33	430380013	35
405524304	27	412240010	29	430100006	33	430380014	35
405525353	27	412240011	29	430100008	33	430380016	35
405525354	27	412240012	29	430100010	33	430380104	35
405525356	27	418106101	30	430100011	33	430380106	35
405526003	27	418106103	30	430100012	33	430380108	35
405527000	27	418106104	30	430100013	33	430380110	35
405642004	28	418106106	30	430100014	33	430385004	35
405642054	28	418106108	30	430104004	33	430385006	35
406927006	36	418106110	30	430104006	33	430385008	35
406927008	36	418106111	30	430104008	33	430385010	35
407101104	28	418106112	30	430104010	33	430385011	35
407101904	28	418106113	30	430104011	33	430385012	35
407102904	28	418106114	30	430335003	33	432280304	21
407103903	28	418117206	31	430335004	33	432280308	21
407139003	28	418117208	31	430335006	33	432280310	21
407139004	28	418117210	31	430335008	33	432280326	21
407139006	28	418117211	31	430335010	33	432280404	21
407139008	28	418117212	31	430335011	33	432280408	21
407139903	28	418118004	31	430335012	33	432280410	21
407139904	28	418118008	31	430335013	33	432280426	21
407139906	28	418119004	31	430335014	33	432280504	21
407139908	28	418119006	31	430335016	33	432280508	21
407182804	28	418119008	31	430335804	33	432280510	21
408941000	28	418119010	31	430335806	33	432280526	21
408941001	28	418119162	31	430335808	33	432280604	21
408941002	28	418119163	31	430335810	33	432280608	21
408941100	28	418119164	31	430335811	33	432280610	21
408941101	28	418119166	31	430335812	33	432280626	21
410085004	29	418119168	31	430335913	33	432280708	21
410085006	29	418120104	32	430335914	33	432280710	21
410085008	29	418120163	31	430335916	33	432280726	21
410085010	29	418120164	31	430344002	34	432290304	21
410085011	29	418120166	31	430344003	34	432290306	21

# Indeks

VVS-nr.	Sidenr.	VVS-nr.	Sidenr.	VVS-nr.	Sidenr.	VVS-nr.	Sidenr.
432290308	21	449110111	38	449119112	38	481610100	43
432290310	21	449110112	38	449119199	38	481700037	42
432290406	21	449112104	39	449119204	38	481700057	42
432290408	21	449112106	39	449119205	38	481700067	42
432290410	21	449112108	39	449119208	38	481705028	42
432290506	21	449112110	39	449119210	38	481705038	42
432290508	21	449112111	39	449119299	38	481705048	42
432290510	21	449112112	39	449121004	35	481705058	42
433981004	36	449112204	39	449121006	39	481705068	42
433981006	36	449112206	39	449121008	39	481710028	43
433981008	36	449112208	39	449121010	39	481710029	43
434241004	20	449112210	39	449121011	39	481710030	43
439470050	30	449112211	39	449121012	39	481710031	43
439470060	30	449112804	39	449121014	39	481710032	43
439470070	30	449112806	39	449121016	39	481710034	43
439470080	30	449112808	39	449122004	40	481710036	43
439470090	30	449112810	39	449122006	40	481710040	43
439470100	30	449112811	39	449122008	40	481710050	43
439470110	30	449112812	39	449122010	40	481710060	43
439470120	30	449115003	38	449122011	40	481710070	43
439470140	30	449115004	38	449122106	40	481710130	43
439470160	30	449115006	38	449122108	40	0482466533	74
439470180	30	449115008	38	449122111	40	484902004	109
447031003	41	449115010	38	451000006	36	484902006	109
447031004	41	449115011	38	465751206	36	484902008	109
447032004	41	449115012	38	465751308	36	484902106	109
447113006	37	449115013	38	465771002	36	484902908	109
447113008	37	449115014	38	465771022	36	609561000	47
447113010	37	449115016	38	471700067	42	616631000	54
447113011	37	449117406	39	481468004	43	616875011	54
447113012	37	449117408	39	481468005	43	617161300	47
447160004	37	449117410	39	481468006	43	617491010	138
447167006	37	449117411	39	481468080	43	617491210	138
447167008	37	449117510	39	481468081	43	617494006	138
447167010	37	449117511	39	481468082	43	617494206	138
447167011	37	449117706	39	481468083	43	617495010	139
447167012	37	449117708	39	481468084	43	617495810	139
447181003	41	449117710	39	481468085	43	617495830	139
447181004	41	449117711	39	481468086	43	617496006	141
447181006	41	449117908	39	481468088	43	617600000	47
447181008	41	449117910	39	481468089	43	617604000	47
447182006	41	449117911	39	481468090	43	617641104	47
447182008	41	449119000	38	481468091	43	617670000	47
447183004	41	449119003	38	481468098	43	617671000	47
447183006	41	449119004	38	481468099	43	617680001	47
447183008	41	449119006	38	481500004	42	617690000	47
447183011	41	449119008	38	481501004	42	617800000	48
447183012	41	449119010	38	481550003	42	617801000	48
449110003	38	449119011	38	481550004	42	617843016	48
449110004	38	449119012	38	481551003	42	617843017	48
449110006	38	449119013	38	481551004	42	617843117	48
449110008	38	449119103	38	481555003	42	617844016	48
449110104	38	449119104	38	481555004	42	617854006	48
449110106	38	449119106	38	481600003	43	617854126	48
449110108	38	449119108	38	481600004	43	617854127	48
449110110	38	449119110	38	481610004	43	617854136	49

VVS-nr.	Sidenr.	VVS-nr.	Sidenr.	VVS-nr.	Sidenr.	VVS-nr.	Sidenr.
617854137	49	686901100	56	723251931	154	728200104	63
617854139	51	686901101	56	723251932	154	728204004	63
617854226	49	686903011	56	723251933	154	728204104	63
617854227	49	686903012	56	723801034	142	728206004	63
617854266	49	686903013	56	723804004	142	728207004	63
617854640	51	686903014	56	723809004	144	728208004	63
617854716	50	686903065	56	723810004	144	728208504	63
617854746	50	686903111	56	723810104	144	728210004	63
617854766	50	686903165	56	723811006	145	728210104	63
617854830	50	686903166	56	723812006	145	728211004	64
617858820	50	686903411	56	723815006	146	728212004	64
617858900	50	686903950	57	723815036	146	728214004	64
617858950	50	686903951	57	723815136	146	728218004	64
617859690	50	687155010	57	723815306	147	728218104	64
617859700	50	687155011	57	723815906	146	728219004	65
617859740	51	687155012	57	723816006	147	728227004	63
617859750	51	687155111	57	723817106	148	728254104	65
617859760	51	687156010	57	723817936	148	728400120	65
617859770	51	687158010	57	723820106	61, 149	728400304	65
617860090	51	687158011	57	723823024	61, 149, 151	728400504	65
617862110	51	687158200	57	723823124	61, 149, 151	728402004	66
617863090	51	687158201	57	723824104	61, 149	728408004	65
617863110	51	687158204	57	723846006	52	728410033	66
617893000	48	687158209	57	723876006	141	728412004	66
617943000	54	694841000	58	724551004	152	728413006	66
617943100	54	694842000	58	724551104	152	728420004	65
617943200	54	694843000	59	724552204	152	728431004	66
617943300	54	694843100	58, 59	724564004	60	728431204	66
617961010	54	694843200	58, 59	724564104	60	728600004	66
618764004	53, 140	694843300	59	724564204	60	728600104	66
618765004	53, 140	694843600	59	727450014	60	728601004	66
618791004	53, 140	694912000	58	727450024	60	728601027	66
618792006	53, 140	694912100	58	727450034	60	728613004	66
618792106	52, 141	694938000	59	727450044	60	728615004	67
618795004	52, 141	694938014	59	727450064	60	728615027	67
618795100	52, 141	694938100	59	727450065	60	728618004	66
618799500	52, 141	694938114	59	727450144	60	728618204	67
618799520	52, 141	694939000	58	727450165	60	728620004	67
618799530	52, 141	694939101	58	727458104	60	728621004	67
618919000	52	694939201	58	728000815	62	728621504	67
618945000	52	694939301	58	728000820	62	728623633	67
618952210	52	694940000	58	728000821	62	728623933	67
618959035	52	694943200	59	728000825	62	728625004	68
619090000	54	694950000	59	728000830	62	728625504	68
653001000	55	694950300	59	728000835	62	728626004	68
653002000	55	717658003	109	728000840	62	728630004	68
653007000	55	718123003	77	728000845	62	728631027	68
653012000	55	723251006	154	728010813	62	728632004	68
653828914	55	723251008	154	728010820	62	728632027	68
653828915	55	723251010	154	728010825	62	728633027	69
653850000	55	723251011	154	728010830	62	728640004	69
653855200	55	723251012	154	728011813	62	728652004	69
653858000	55	723251030	154	728011815	62	728652027	69
653858010	55	723251036	154	728011820	62	728652033	69
653865000	55	723251060	154	728011821	62	728652633	68
653952000	55	723251800	154	728011825	62	728662004	69

# Indeks

VVS-nr.	Sidenr.	VVS-nr.	Sidenr.	VVS-nr.	Sidenr.	VVS-nr.	Sidenr.
728662027	69	735750264	72	738124014	77	741307006	82
728663003	69	736096704	73	738124216	77	741307008	82
728663004	69	736096804	73	738143204	76	741309004	82
728663005	69	736096904	73	738143304	76	741311004	82
728697004	69	736096905	73	738143404	76	741311006	82
728697006	69	736097704	73	738205004	75	741315004	82
728697033	69	736200704	73	738206004	75	741315104	83
728906004	70	736280004	73	738208004	75	741315106	83
728914004	70	736280310	73	738224014	76	741319006	82
728914034	70	736282004	73	738451304	79	741407004	83
728914104	70	736282006	73	738515291	78	741411004	83
728914106	70	736282104	74	738515295	78	741411006	83
728914114	92	736286004	73	738515300	78	741415004	83
728914204	70	736393004	73	738515301	78	741427004	83
728915004	70	737421004	74	738518304	78	742333233	153
728915024	70	737421020	74	738551300	78	742333264	153
728915034	70	737581004	74	738551304	78	742333274	153
728915106	70	737722301	74, 80	738595004	79	742333434	86, 150
728915124	70	737748905	80	738595104	79	742333444	86, 150
728915126	70	737881004	74	738595110	79	742333464	86, 150
728915204	70	738001004	77	738595210	79	742333474	86, 150
728915206	70	738001204	75	738641004	79	742333484	86, 150
728915304	70	738002100	77	738671004	79	742334004	86, 150
728915306	70	738002101	77	738674504	79	742334104	86, 150
728915316	70	738002104	77	738675220	80	742334204	86, 150
728915404	70	738002180	77	738811004	80	742334264	153
728915804	70	738002185	77	738822004	80	742335234	153
728915806	70	738002190	77	738822005	80	742335264	153
728915904	70	738002204	75	738836000	126	742337204	153
728916004	70	738005104	77	738960004	80	743070034	83
728916006	70	738005105	77	739111004	80	743070064	83
728916034	70	738005106	77	740105534	86	743070100	83
728916036	70	738005107	77	740747264	143	743071520	83
728916044	70	738005108	77	740747284	143	743171009	87
728916504	70	738005110	77	740747434	86, 150	743171010	87
728916534	70	738005204	76	740747444	86, 150	743171011	87
728921004	71	738005304	76	740747464	86, 150	743171014	87
728921034	71	738005344	76	740748004	86, 150	743171015	87
728921084	71	738005404	75	740748104	86, 150	743171016	87
728921094	71	738005504	76, 77	740748204	86, 150	743171019	87
728921504	71	738005704	75	740748234	143	743171020	87
728922004	70, 71	738032104	75	740755234	143	743171021	87
728961006	72	738055104	75	740755264	143	743171024	87
729000004	72	738081020	75	740923004	31	743171025	87
729314004	72	738081220	75	740923006	31	743171026	87
729347006	60	738082020	75	741101004	81	743171029	87
735732002	72	738082220	75	741101006	81	743171030	87
735732004	72	738085020	75	741101008	81	743171031	87
735732006	72	738085220	75	741107004	81	743171039	87
735732007	72	738122014	77	741111004	81	743171040	87
735732008	72	738122015	77	741125004	81	743171041	87
735732009	72	738122126	77	741125006	81	743171042	87
735732010	72	738123013	77	741301004	81	743171049	87
735732104	72	738123014	77	741301006	81	743171050	87
735732106	72	738123015	77	741301008	81	743171051	87
735732110	72	738123216	77	741307004	82	743171079	87

VVS-nr.	Sidenr.	VVS-nr.	Sidenr.	VVS-nr.	Sidenr.	VVS-nr.	Sidenr.
743171080	87	744107004	89	744507012	90	744730043	94
743171081	87	744107006	89	744540223	92	744730104	94
743171099	87	744107008	89	744540233	92	744730106	94
743171100	87	744115006	83	744540234	92	744730108	94
743171101	87	744157004	89	744540533	92	744730933	94
743171509	87	744157006	89	744540633	92	744732002	94
743171510	87	744157008	89	744650023	92	744732003	94
743171511	87	744157010	89	744650024	92	744732004	94
743171514	87	744157011	89	744700003	93	744732006	94
743171515	87	744347003	89	744700004	93	744732008	94
743171516	87	744347004	89	744700006	93	744732010	94
743171519	87	744347006	89	744700008	93	744732011	94
743171520	87	744347008	89	744700010	93	744732012	94
743171521	87	744347010	89	744700011	93	744732023	94
743171524	87	744347011	89	744700012	93	744732033	94
743171525	87	744347013	89	744700013	93	744733004	95
743171526	87	744367004	90	744700016	93	744733006	95
743171529	87	744367006	90	744700022	93	744733008	95
743171530	87	744367008	90	744700023	93	744733010	95
743171531	87	744367010	90	744700033	93	744736003	95
743171539	87	744367011	90	744700042	93	744736004	95
743171540	87	744416004	92	744700043	93	744736005	95
743171541	87	744416023	92	744700044	93	744736006	95
743171549	87	744416024	92	744700103	93	744736008	95
743171550	87	744416025	92	744700104	93	744736010	95
743171551	87	744416104	92	744700106	93	744736011	95
743171579	87	744416123	92	744700108	93	744737004	95
743171580	87	744416223	92	744700110	93	744737006	95
743171581	87	744416224	92	744700111	93	744750006	95
743171599	87	744416423	91	744700112	93	744751000	95
743171600	87	744416504	91	744700133	93	744760000	95
743171601	87	744416523	91	744700142	93	744772030	96
743306104	152	744416623	91	744700143	93	744772040	96
743460004	82	744416723	91	744702026	93	744772050	96
743460006	82	744416823	92	744702103	93	744773030	96
743460008	82	744416999	91	744702104	93	744773040	96
743460011	82	744419026	92	744702106	93	744773050	96
743521002	88	744419078	92	744710004	93	744774015	96
743521003	88	744420073	91	744710032	93	744774030	96
743521006	88	744426023	91	744710033	93	744774040	96
743521013	88	744426024	91	744718003	94	744774050	96
743523002	88	744426223	91	744718004	94	744774060	96
743523003	88	744430023	91	744718006	94	744774075	96
743523006	88	744480002	90	744718008	94	744774100	96
743523013	88	744480003	90	744718010	94	744774120	96
743523104	88	744481002	90	744718011	94	744774150	96
743523202	88	744482002	90	744718012	94	744774200	96
743523204	88	744482003	90	744718033	94	744774250	96
743620002	88	744486004	27, 84, 85	744718038	94	744777100	96
743620003	88	744486006	90	744718043	94	744777120	96
743622002	88	744507003	90	744730004	94	744777150	96
743622003	88	744507004	90	744730006	94	744777200	96
743622102	88	744507006	90	744730008	94	744777250	96
744101006	89	744507008	90	744730010	94	744777300	96
744101008	89	744507010	90	744730033	94	744835322	99
744105004	89	744507011	90	744730042	94	744860223	97

# Indeks

VVS-nr.	Sidenr.	VVS-nr.	Sidenr.	VVS-nr.	Sidenr.	VVS-nr.	Sidenr.
744860224	97	744975122	99	745166206	152	745901008	47
744860323	97	744975124	99	745166210	144, 145	745901010	47
744860523	97	744998028	98	745166211	145	745901011	47
744860524	97	744999000	99	745166231	144, 145	745901012	47
744862324	97	745001003	84	745166260	144, 145, 147	745901311	47
744874722	98	745001004	84	745166265	144, 145	745901904	47
744874724	98	745001006	84	745166270	146	745901908	47
744892022	98	745001008	84	745166310	146	745901910	47
744892024	98	745001106	84	745166311	146	745901911	47
744900004	98	745001603	84	745166312	146	745901912	47
744900016	98	745001604	84	745166330	146	745903120	47
744900022	98	745001606	84	745166360	146	745903150	47
744900023	98	745001608	84	745166370	146	745903180	47
744900142	98	745001704	84	745166393	69, 146	745903220	47
744900242	98	745001706	84	745166520	61, 149	747001008	102
744903018	98	745002004	84	745166525	61, 149	747001010	102
744903022	98	745002006	84	745166528	61, 149	747001040	102
744903024	98	745002008	84	745166529	61, 148, 149	747001110	102
744904062	98	745002104	84	745166530	61, 149	747001210	104
744904064	98	745002106	84	745166601	60	747001310	102
744904824	98	745002604	84	745166602	61, 149	747001610	102
744904848	98	745002606	84	745166609	61, 149	747001710	110, 111
744907090	98	745002608	84	745166610	61, 149	747001821	102
744908018	98	745007004	90	745167333	146	747001822	103
744908019	98	745007006	90	745167433	61, 146, 149	747001823	103
744908020	98	745007008	90	745171004	90	747001824	104
744908024	98	745007010	90	745171006	90	747001825	103
744908025	98	745007012	90	745171008	90	747001828	103
744908028	98	745011720	99	745171010	90	747001832	104
744908124	98	745011801	99	745222011	100	747001833	102
744909000	98	745011802	99	745222012	100	747001834	102
744909001	98	745011830	99	745222013	100	747001850	104
744909004	98	745013720	99	745222014	100	747001888	104
744909005	98	745013801	99	745222015	100	747001999	104
744909103	98	745013802	99	745222016	100	747008010	104
744909118	98	745013830	99	745222017	100	747008100	104
744909500	98	745013831	99	745222024	100	747008510	104
744910022	98	745015730	99	745222028	100	747009063	104
744910024	98	745017830	85, 99	745222036	100	747011008	105
744920004	97	745164104	85	745222042	100	747011010	105
744920022	97	745164204	85	745222055	100	747011040	105
744924000	97	745164304	85	745226012	100	747011110	105
744924022	97	745164904	85	745226013	100	747011310	105
744950003	99	745166010	142	745226014	100	747021010	105
744950004	99	745166060	142	745226015	100	747021310	105
744950005	99	745166101	143, 153	745226016	100	747031010	105
744950022	99	745166102	143	745226017	100	747031110	105
744950026	99	745166104	53, 140	745292050	101	747031210	105
744951004	99	745166105	53, 140	745292100	101	747031310	105
744952004	99	745166106	86, 143, 150	745300000	100	747031910	106
744954004	99	745166110	143	745300006	100	747066010	106
744954018	99	745166161	143, 152	745300200	100	747067010	105
744954022	99	745166162	143, 152	745302003	100	747071010	106
744954064	99	745166164	53, 140	745302006	100	747071110	106
744972024	99	745166204	152	745901004	47	747071833	102
744975004	99	745166205	152	745901006	47	747071834	102

VVS-nr.	Sidenr.	VVS-nr.	Sidenr.	VVS-nr.	Sidenr.	VVS-nr.	Sidenr.
747071999	106	747656104	109	747886000	113	750001211	117
747113011	106	747656106	109	747887000	113	750001250	116
747113041	106	747658002	109	747900032	113	750001300	117
747113042	106	747658004	109	747910000	113	750001311	117
747131211	106	747658006	109	747910500	113	750001575	116
747133011	106	747658008	109	747911000	113	750005300	116
747133012	106	747658010	109	747912000	114	750021010	116
747133600	106	747658011	109	747912100	114	750021110	116
747201011	106	747658012	109	747912500	114	750049451	118
747201111	106	747658104	109	747913000	114	750111010	118
747201821	107	747663004	110	747915000	114	750111011	118
747201822	107	747663006	110	747915016	114	750113010	118
747201823	107	747663007	110	747915020	114	750113011	118
747201824	107	747663008	110	747915030	114	750113510	118
747227010	106	747663010	110	747915500	114	750115010	118
747301008	107	747663011	110	747916000	114	750115011	118
747301010	107	747663012	110	747916112	114	750115210	118
747301100	107	747673003	110	747916124	114	750115310	118
747301101	107	747673004	110	747916130	114	750115410	118
747301108	107	747673006	110	747916138	114	750115510	118
747301110	107	747674007	110	747931008	115	750115710	118
747301200	107	747694010	111	747931010	115	750115810	118
747301201	107, 108	747694011	111	747931011	115	750130010	121
747301300	107, 108	747695008	111	747931012	115	750131010	118
747301398	107	747695010	111	747931129	115	750131110	118
747301399	108	747695011	111	747931136	115	750131210	118
747301910	107	747696010	111	747931138	115	750131215	118
747310010	107	747800000	111	747931145	115	750149010	118
747310110	108	747810000	111	747931148	115	750150010	118
747310610	108	747820000	111	747931150	115	750155010	118
747311050	108	747822000	111	747938008	114	750218325	118
747311055	108	747830000	111	747938010	114	750221010	119
747311065	108	747832000	111	747940010	115	750223010	119
747331111	108	747840000	112	747940011	115	750231010	119
747390010	57, 108	747840500	55, 112	747940111	115	750233010	119
747390011	57, 108	747840600	112	747940210	115	750233011	119
747391011	57, 108	747840700	112	747940211	115	750233110	119
747391212	57, 108	747842000	112	747956010	115	750233111	119
747391214	57, 108	747843000	112	747961010	115	750233410	119
747391312	57, 108	747860000	112	747961011	115	750233510	119
747650008	109	747860100	112	749900018	113	750235010	119
747650011	109	747861000	112	749900019	113	750235510	119
747654001	109	747861199	104	750001010	116	750254010	119
747654003	109	747862000	112	750001011	116	750254011	119
747654004	109	747862100	112	750001044	116	750258010	119
747654006	109	747864000	112	750001052	116	750305010	119
747654007	109	747864100	112	750001062	116	750305105	119
747654008	109	747869000	113	750001070	117	750305110	119
747654010	109	747870000	113	750001075	116	750305510	119
747654011	109	747870025	113	750001076	116	750331010	120
747654012	109	747870500	113	750001077	116	750331011	120
747654103	109	747872000	113	750001078	116	750331610	120
747654104	109	747873000	113	750001079	116	750331710	120
747654106	109	747880000	113	750001110	116	750332010	120
747656002	109	747881000	113	750001200	116	750332011	120
747656022	109	747885000	113	750001210	117	750332910	120

VVS-nr.	Sidenr.	VVS-nr.	Sidenr.	VVS-nr.	Sidenr.	VVS-nr.	Sidenr.
750335010	120	750412006	123, 124	774810100	126	777427000	134
750335011	120	750412008	123, 124	774810200	126	777429310	134
750335210	120	750416010	123, 124	775010000	126	777471700	134
750335510	120	750416052	123, 124	775010022	126	777471701	134
750335511	120	750416930	123	775020000	126	777472000	134
750336010	120	750416950	123	775025000	126	777472001	134
750336011	120	750417032	124	775041500	127	777472002	134
750338010	120	750581011	124	775042000	127	777472003	134
750338011	120	750611010	124	775043000	127	777472100	134
750338510	120	750611510	124	775043300	127	777472108	134
750338910	120	752014040	123	775044000	127	777811000	135
750340010	121	752014132	123	775044400	127	777813000	135
750340011	121	752025032	124	775044500	127	777820000	135
750340110	121	752025040	124	775045000	127	777865000	135
750341010	121	771790000	125	775045500	127	778418600	130
750341011	121	771792000	125	775046000	127	778418601	130
750341510	121	771793000	125	775046500	127	778442601	128
750343010	121	771795040	125	776301000	127	778442602	128
750343011	121	771795050	125	776500000	127	778442603	128
750343052	121	771810100	125	776501000	127	778442604	128
750343210	121	772022000	125	777130000	131	778442605	128
750343310	121	772923000	125	777140000	131	778442606	128
750361010	122	772923504	125	777150000	131	778442607	128
750361110	122	772925000	125	777183000	131	778442608	128
750361311	122	772925504	125	777193000	132	779722005	136
750361333	122	772926000	125	777194000	132	779722006	136
750363010	122	772927000	125	777203000	131	779722008	136
750363011	122	772928000	125	777204000	131	779722010	136
750363340	122	772929000	125	777205000	131	779722012	136
750365332	122	773223000	125	777206000	131	779782141	136
750365333	122	773225000	125	777207000	131	779782171	136
750365340	122	773226000	125	777208000	131	779782241	136
750371008	122	773475800	80	777209000	131	779782242	136
750371010	122	774011601	129	777210000	131	779782243	136
750371011	122	774011602	129	777211000	131	779782272	136
750371510	122	774011603	129	777212000	131	779782273	136
750371610	122	774011604	130	777215000	131	779782274	136
750371710	122	774011605	129, 130	777216000	131	779782275	136
750373332	123	774011607	129	777218999	131	779782313	136
750373340	123	774011608	129	777220000	132	779782314	136
750380008	122	774011609	129	777221000	132	779782316	136
750380010	122	774011610	130	777221020	132	7444161123	92
750380011	122	774011611	129	777222000	132		
750380110	122	774011612	130	777224000	132		
750380210	122	774011613	130	777225000	132		
750380511	122	774011614	130	777226000	132		
750384032	122	774011615	130	777242000	133		
750384076	122	774011616	127	777243000	133		
750386010	122	774312000	126	777313000	133		
750395410	123	774313000	130	777391100	133		
750395411	123	774314000	126	777392100	133		
750410010	123	774315000	126	777393100	133		
750410011	123	774315002	126	777398100	133		
750411010	123	774315022	126	777398200	133		
750411011	123	774641100	126	777425000	134		
750411052	123	774810000	126	777425500	134		





MILTON



MEGATHERM

MILTONMEGATHERM.DK